



PRODUCTOS PENSADOS PARA TU BIENESTAR



CATÁLOGO DE PRODUCTOS



TRATAMIENTO
MÉDICO



PREVENCIÓN
Y CONTROL



AYUDA
TÉCNICA



CUIDADO
Y BIENESTAR



i SILFAB



CONTENIDO GENERAL

PÁGINA
04



TRATAMIENTO
MÉDICO

- Nebulizadores a pistón y minipistón
- Nebulizadores ultrasónicos
- Nebulizadores de uso continuo
- Nebulizadores tecnología Mesh
- Aerocámaras
- Almohadillas térmicas
- Aspiradores de uso continuo

PÁGINA
16



PREVENCIÓN
Y CONTROL

- Tensiómetros digitales
- Tensiómetros aneroides
- Oxímetros de pulso
- Termómetros digitales
- Colchones antiescaras

PÁGINA
24



AYUDA
TÉCNICA

- Sillas de ruedas
- Bastones y muletas
- Andadores
- Artículos sanitarios
- Barras auxiliares
- Pedaleras

PÁGINA
42



CUIDADO
Y BIENESTAR

- Balanzas digitales
- Balanzas mecánicas
- Balanzas digitales de cocina
- Vaporizadores
- Mantas térmicas (climatizadores de colchón y frazadas térmicas)

PÁGINA
52



i SILFAB

Nueva!

- Balanzas digitales Bluetooth
- Tensiómetros Bluetooth
- Termómetros Bluetooth
- Monitores ECG Bluetooth

PRODUCTOS PENSADOS
PARA TU BIENESTAR

SILFAB



LÍNEA DE TRATAMIENTO MÉDICO

· Nebulizadores a pistón	05
· Nebulizadores minipistón	06
· Nebulizadores ultrasónicos	07
· Nebulizador Mesh	08
· Nebulizadores de uso continuo	08
· Aerocámaras	10
· Almohadillas térmicas	12
· Aspiradores de uso continuo	14

NEBULIZADORES A PISTÓN



PIXEL® . N30



- Modelo súper compacto.
- Con kit completo de nebulización.
- Opcional pipeta Trigger (con gatillo).

GARANTÍA 2 AÑOS

Capacidad de nebulización (ml)	7
Tasa de nebulización (ml/min)	0,35
Tamaño medio de partícula (µm)	4,9
Caudal de aire (l/min)	9
Presión de salida (Kg/cm²)	>2,3
Funcionamiento (min. encendido/min. apagado)	15 / 45
Unidad de empaque	6
Peso de la caja grupal (Kg)	8,9
Dimensiones caja grupal (mm) LxAxH	520x180x225

PIUVENTO . N26



- Modelo con área ergonómica.
- Con kit completo de nebulización.
- Opcional pipeta Trigger (con gatillo).

GARANTÍA 2 AÑOS

Capacidad de nebulización (ml)	7
Tasa de nebulización (ml/min)	0,35
Tamaño medio de partícula (µm)	4,9
Caudal de aire (l/min)	9
Presión de salida (Kg/cm²)	>2,3
Funcionamiento (min. encendido/min. apagado)	15 / 45
Unidad de empaque	6
Peso de la caja grupal (Kg)	12,5
Dimensiones caja grupal (mm) LxAxH	565x265x215



Consultar por variedad para diferentes tensiones de alimentación.

NEOVENTO . N27



- Modelo con guarda cable.
- Con kit completo de nebulización.
- Opcional pipeta Trigger (con gatillo).

GARANTÍA 2 AÑOS

Capacidad de nebulización (ml)	7
Tasa de nebulización (ml/min)	0,35
Tamaño medio de partícula (µm)	4,9
Caudal de aire (l/min)	9
Presión de salida (Kg/cm²)	>2,3
Funcionamiento (min. encendido/min. apagado)	15 / 45
Unidad de empaque	6
Peso de la caja grupal (Kg)	13,6
Dimensiones caja grupal (mm) LxAxH	575x275x245



CON PORTA ACCESORIOS

Consultar por variedad para diferentes tensiones de alimentación.

NEBULIZADORES MINIPISTÓN

rossmax



MINIPISTÓN . NB60



- Garantiza SILFAB.
- Súper silencioso.
- Con kit completo de nebulización.

GARANTÍA 1 AÑO

Capacidad de nebulización (ml)	5
Tamaño medio de partícula (µm)	≤2,6
Caudal de aire (l/min)	≥2
Presión de salida (Kg/cm ²)	1,12
Funcionamiento (min. encendido/min. apagado)	15 / 45
Unidad de empaque	12
Peso de la caja grupal (Kg)	6,72
Dimensiones caja grupal (mm) LxAxH	410x322x294

Opcional adaptador para autos (12 volts). CÓD. **CV005**

MINIPISTÓN INFANTIL . NB80



- Garantiza SILFAB.
- Súper silencioso.
- Con kit completo de nebulización.

GARANTÍA 1 AÑO

Capacidad de nebulización (ml)	5
Tamaño medio de partícula (µm)	≤2,6
Caudal de aire (l/min)	≥2
Presión de salida (Kg/cm ²)	1,12
Funcionamiento (min. encendido/min. apagado)	15 / 45
Unidad de empaque	8
Peso de la caja grupal (Kg)	7,85
Dimensiones caja grupal (mm) LxAxH	500x330x367

Opcional adaptador para autos (12 volts). CÓD. **CV005**

OTROS NEBULIZADORES A PISTÓN

SÚPER 2 MÁX . N28

GARANTÍA 1 AÑO



Capacidad de nebulización (ml)	7
Tasa de nebulización (ml/min)	0,35
Tamaño medio de partícula (µm)	4,9
Caudal de aire (l/min)	9
Presión de salida (Kg/cm ²)	>2,3
Funcionamiento (min. encendido/min. apagado)	15 / 45
Unidad de empaque	6
Peso de la caja grupal (Kg)	13,4
Dimensiones caja grupal (mm) LxAxH	586x278x220

Consultar por variedad para diferentes tensiones de alimentación.

RESPIRAR . N29

GARANTÍA 1 AÑO



Capacidad de nebulización (ml)	7
Tasa de nebulización (ml/min)	0,35
Tamaño medio de partícula (µm)	4,9
Caudal de aire (l/min)	9
Presión de salida (Kg/cm ²)	>2,3
Funcionamiento (min. encendido/min. apagado)	15 / 45
Unidad de empaque	6
Peso de la caja grupal (Kg)	12,5
Dimensiones caja grupal (mm) LxAxH	565x265x215

Consultar por variedad para diferentes tensiones de alimentación.

NEBULIZADORES ULTRASÓNICOS



MÁSCARAS



POTENZA . N68



- Modelo con cámara de agua sellada.
- Membrana de acero inoxidable.
- Con kit completo de nebulización.

GARANTÍA 1 AÑO

Capacidad de nebulización (ml)	10
Tasa de nebulización (ml/min)	0,5 a 2,35
Tamaño medio de partícula (µm)	3,7
Caudal de aire (l/min)	30
Funcionamiento (min. encendido/min. apagado)	15 / 45
Unidad de empaque	6
Peso de la caja grupal (Kg)	9,5
Dimensiones caja grupal (mm) LxAxH	565x250x270

Consultar por variedad para diferentes tensiones de alimentación.

PICCOLO + . N64



- Detector de falta de agua.
- Con kit completo de nebulización.

GARANTÍA 1 AÑO

Capacidad de nebulización (ml)	10
Tasa de nebulización (ml/min)	0,5 a 2,35
Tamaño medio de partícula (µm)	3,7
Caudal de aire (l/min)	30
Funcionamiento (min. encendido/min. apagado)	15 / 45
Unidad de empaque	6
Peso de la caja grupal (Kg)	8,9
Dimensiones caja grupal (mm) LxAxH	565x250x270

Consultar por variedad para diferentes tensiones de alimentación.

SF 2010 . N67



- Detector de falta de agua.
- Con kit completo de nebulización.

GARANTÍA 1 AÑO

Capacidad de nebulización (ml)	10
Tasa de nebulización (ml/min)	0,5 a 2,35
Tamaño medio de partícula (µm)	3,7
Caudal de aire (l/min)	30
Funcionamiento (min. encendido/min. apagado)	15 / 45
Unidad de empaque	6
Peso de la caja grupal (Kg)	10,1
Dimensiones caja grupal (mm) LxAxH	505x265x310

Consultar por variedad para diferentes tensiones de alimentación.

NEBULIZADOR MESH



- Super silencioso.
- Portátil
- Con kit completo de nebulización.



MESH . NB-810B

GARANTÍA 1 AÑO



Capacidad de nebulización (ml)	0,5 (mín.)-8(máx.)
Tamaño medio de partícula (µm)	5
Tasa de nebulización (ml/min)	≥0,25
Alimentación (V/Hz)	100-240/50-60 ó 2 pilas AA
Autonomía de las pilas (min)	90
Unidad de empaque	10
Peso de la caja grupal (Kg)	5
Dimensiones caja grupal (mm) LxAxH	695x245x265

NEBULIZADOR DE USO CONTINUO



MÁSCARAS



- Sistema libre de lubricación.
- Con kit completo de nebulización.



N32

GARANTÍA 1 AÑO



Capacidad de nebulización (ml)	7
Tasa de nebulización (ml/min)	0,35
Tamaño medio de partícula (µm)	3,5
Caudal de aire (l/min)	28
Presión de salida (Kg/cm ²)	>1,5
Funcionamiento (min. encendido/min. apagado)	Continuo
Unidad de empaque	4
Peso de la caja grupal (Kg)	21
Dimensiones caja grupal (mm) LxAxH	485x300x265

Consultar por variedad para diferentes tensiones de alimentación.

ACCESORIOS PARA NEBULIZADORES

Nota: Se recomienda adquirir un kit de nebulización por persona.



CÓD. P62 / P62PD
Kit de nebulización para nebulizadores a pistón (P62) y de uso continuo (P62PD).



CÓD. P12
Juego de pipeta nebulizadora con máscara grande y chica.



CÓD. P52
Manguera plástica para nebulizadores a pistón.



CÓD. P52PD
Manguera plástica para nebulizador de uso continuo.



CÓD. P57
Pipeta nebulizadora.



CÓD. P59
Juego de máscara grande y máscara chica.



CÓD. P60
Juego de pipeta nebulizadora y máscara chica.



CÓD. P61
Juego de pipeta nebulizadora y máscara grande.



CÓD. P66
Adaptador bucal.



CÓD. P63
Kit de nebulización para nebulizadores ultrasónicos.



CÓD. P53 (larga) | P54 (corta)
Manguera corrugada para nebulizadores ultrasónicos.



CÓD. P55
Membrana para nebulizador ultrasónico N64.



CÓD. P56
Membrana para nebulizador ultrasónico N67.



CÓD. PIN2
Kit de pipeta Trigger, 2 máscaras y adaptador bucal Rossmax.



CÓD. N70
Calefactor opcional para nebulizadores ultrasónicos (no incluye máscara).



CÓD. CV005
Adaptador vehicular para microcristón ROSSMAX.

NUESTROS
PRODUCTOS ESTÁN
AVALADOS POR LA
A.A.M.R.



Los nebulizadores y aerocámaras de SILFAB cuentan con el Aval otorgado por la **Asociación Argentina de Medicina Respiratoria (AAMR)**, que respaldados por las aprobaciones de **ANMAT** y basados en la experiencia clínica de los médicos, manifiestan su conformidad con nuestros productos.

De este modo aportamos tranquilidad al usuario, considerando la seriedad con que cuenta una Sociedad Médica. De esta manera ponemos a disposición del usuario, un producto confiable y seguro para el tratamiento de las afecciones respiratorias, contribuyendo con la eficacia del tratamiento indicado y facilitando el alcance del objetivo terapéutico.

AEROCÁMARAS

Nueva generación



AEROKAM® ADULTOS . PA05

CON MÁSCARA Y ADAPTADOR BUCAL

GARANTÍA 1 AÑO



Sistema Bivalvular Facilita la inhalación del medicamento.

- Válvula inspiratoria de silicona.
- Con deflector de partículas.

Adaptable a cualquier (MDI)*	Sí
Alarma de inhalación excesiva	Sí
Sistema bivalvular	Sí
Volumen de cámara (cm ³)	155
Unidad de empaque	6
Peso caja grupal (Kg)	1,1
Dimensiones caja grupal (mm) LxAxH	321x196x206



* Inhalador de dosis medida.

AEROKAM® PEDIÁTRICA . PA06

CON MÁSCARA Y ADAPTADOR BUCAL

GARANTÍA 1 AÑO



Sistema Bivalvular Facilita la inhalación del medicamento.

- Válvula inspiratoria de silicona.
- Con deflector de partículas.

Adaptable a cualquier (MDI)*	Sí
Alarma de inhalación excesiva	Sí
Sistema bivalvular	Sí
Volumen de cámara (cm ³)	155
Unidad de empaque	12
Peso caja grupal (Kg)	1,8
Dimensiones caja grupal (mm) LxAxH	348x261x191



* Inhalador de dosis medida.

AEROKAM® NEONATAL . PA07

CON MÁSCARA Y ADAPTADOR BUCAL

GARANTÍA 1 AÑO



Sistema Bivalvular Facilita la inhalación del medicamento.

- Válvula inspiratoria de silicona.
- Con deflector de partículas.

Adaptable a cualquier (MDI)*	Sí
Alarma de inhalación excesiva	Sí
Sistema bivalvular	Sí
Volumen de cámara (cm ³)	155
Unidad de empaque	12
Peso caja grupal (Kg)	1,5
Dimensiones caja grupal (mm) LxAxH	280x181x210



* Inhalador de dosis medida.

AEROKAM® STANDARD . PA01



CON ADAPTADOR BUCAL

GARANTÍA 1 AÑO

- Válvula inspiratoria de silicona.
- Con deflector de partículas.

Adaptable a cualquier (MDI)*	Sí
Alarma de inhalación excesiva	Sí
Sistema bivalvular	No
Volumen de cámara (cm ³)	155
Unidad de empaque	12
Peso caja grupal (Kg)	6,6
Dimensiones caja grupal (mm) LxAxH	230x175x165



* Inhalador de dosis medida.

FUNCIONAMIENTO DEL
Sistema Bivalvular



INHALADOR
DE DOSIS
MEDIDA

Cuando el usuario inhala, se produce la apertura de la válvula inspiratoria, mientras que la válvula exhalatoria permanece cerrada. En el momento en que el usuario exhala, las válvulas se comportan inversamente.

De esta forma se asegura una efectiva inhalación del medicamento.

ALMOHADILLAS TÉRMICAS

Para la aplicación de
calor en el cuerpo.

anmat
Administración Nacional de Medicamentos



GARANTÍA 1 AÑO

SMALL . AL80 / LARGE . AL81



Modelo	Small	Large
Material de la almohadilla	Tela Cool Frisado. PVC. Goma espuma. Poliéster no tejido con retardante de llama.	
Tamaño (cm)	20x31	28x41
Potencia (W)	50	
Niveles de temperatura	2	
Temperatura Nominal (°C)	Nivel 1	48
	Nivel 2	55
Capas de aislación	2	
Unidad de empaque	6	
Peso caja grupal (Kg)	2,4	3,15
Dimens. caja grupal (mm) LxAxH	405x205x255	505x225x290
Observaciones	Termostato de seguridad.	

CERVICAL . AL82

GARANTÍA 1 AÑO



Material de la almohadilla	Tela Cool Frisado. PVC. Goma espuma. Poliéster no tejido con retardante de llama.	
Tamaño (cm)	21x46	
Potencia (W)	50	
Niveles de temperatura	2	
Temperatura Nominal (°C)	Nivel 1	48
	Nivel 2	55
Capas de aislación	2	
Unidad de empaque	6	
Peso caja grupal (Kg)	2,5	
Dimens. caja grupal (mm) LxAxH	405x205x255	
Observaciones	Termostato de seguridad.	

ALMOHADILLAS TÉRMICAS

anmat
Administración Nacional de Medicamentos

SILFAB

CINTURA . AL83

GARANTÍA 1 AÑO



Material de la almohadilla	Tela Cool Frisado. PVC. Goma espuma. Poliéster no tejido con retardante de llama.	
Tamaño (cm)	25x52	
Potencia (W)	50	
Niveles de temperatura	2	
Temperatura Nominal (°C)	Nivel 1	48
	Nivel 2	55
Capas de aislación	2	
Unidad de empaque	6	
Peso caja grupal (Kg)	3,25	
Dimens. caja grupal (mm) LxAxH	505x225x290	
Observaciones	Termostato de seguridad.	

ESQUEMA INTERNO ALMOHADILLAS

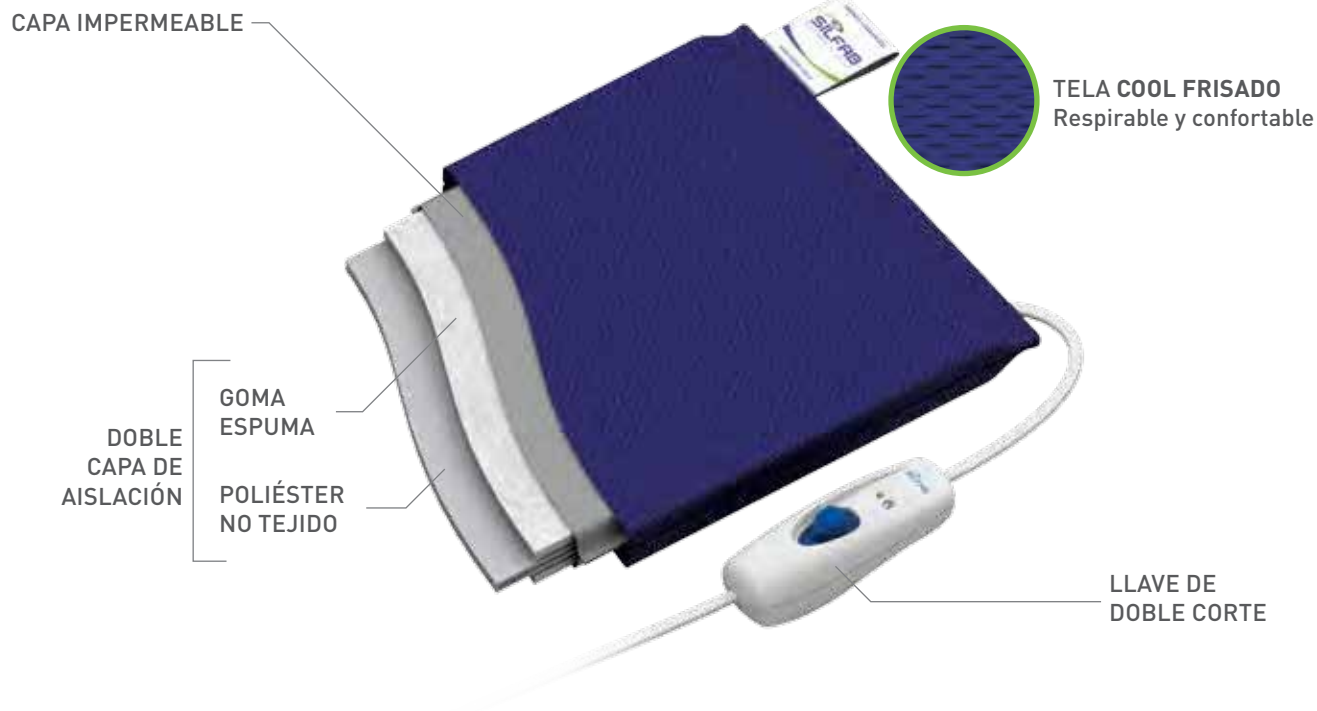

ASPIRADORES DE USO CONTINUO



1 LITRO . N33 . N33V



CE
2460

- N33V: con vacuómetro.
- Frasco de plástico transparente.

GARANTÍA 1 AÑO

Caudal de aspiración (l/min.)	28
Vacío (cmHg)	50
Capacidad de recipiente (ml)	1000
Peso (Kg)	6,1
Funcionamiento	Continuo
Unidad de empaque	3
Peso de la caja grupal (Kg)	18,8
Dimensiones caja grupal (mm) LxAxH	402x370x265

- *Consultar por variedad para diferentes tensiones de alimentación.
· Frasco de vidrio opcional (Se adquiere por separado).

2 LITROS . N35V



CE
2460

- Frasco de vidrio.

GARANTÍA 1 AÑO

Caudal de aspiración (l/min.)	34
Vacío (cmHg)	58
Capacidad de recipiente (ml)	2000
Peso (Kg)	8
Funcionamiento	Continuo
Unidad de empaque	1
Dimensiones caja (mm) LxAxH	425x235x340

- *Consultar por variedad para diferentes tensiones de alimentación.

5 LITROS . N38V



CE
2460

- Frasco de vidrio.

GARANTÍA 1 AÑO

Caudal de aspiración (l/min.)	34
Vacío (cmHg)	58
Presión sonora (dBA)	63,6
Capacidad de recipiente (ml)	5000
Peso (Kg)	10,6
Funcionamiento	Continuo
Unidad de empaque	1
Dimensiones caja (mm) LxAxH	425x235x425

- *Consultar por variedad para diferentes tensiones de alimentación.

ASPIRADORES DE USO CONTINUO

A BATERÍA . N8VP



- Autonomía 45 minutos.
 - Frasco de plástico transparente.
- GARANTÍA 1 AÑO

Caudal de aspiración (l/min.)	32
Vacío (cmHg)	50
Presión sonora (dBA)	63,6
Capacidad de recipiente (ml)	1000
Tensión (Vcc)	12
Funcionamiento	Continuo
Unidad de empaque	1
Peso de la caja (Kg)	11,8
Dimensiones caja (mm) LxAxH	540x235x355

- Frasco de vidrio opcional (Se adquiere por separado).

AMBULATORIO . N8 . N8V



- N8V: con vacuómetro.
 - Frasco de plástico transparente.
- GARANTÍA 1 AÑO

Caudal de aspiración (l/min.)	32
Vacío (cmHg)	50
Presión sonora (dBA)	63,6
Capacidad de recipiente (ml)	1000
Tensión (Vcc)	12
Funcionamiento	Continuo
Unidad de empaque	3
Peso de la caja grupal (Kg)	16,6
Dimensiones caja grupal (mm) LxAxH	402x370x265

- Frasco de vidrio opcional (Se adquiere por separado).

10 LITROS . N36



- Frascos de vidrio.
- GARANTÍA 1 AÑO

Caudal de aspiración (l/min.)	34
Vacío (cmHg)	58
Presión sonora (dBA)	63,6
Capacidad de recipiente (ml)	2x5000
Peso (Kg)	22,5
Funcionamiento	Continuo
Unidad de empaque	1
Dimensiones caja (mm) LxAxH	530x355x930

- *Consultar por variedad para diferentes tensiones de alimentación.



LÍNEA DE PREVENCIÓN Y CONTROL

- Tensiómetros digitales 17
- Termómetros digitales 19
- Tensiómetros aneroides 20
- Oxímetros de pulso 21
- Colchones antiescaras 22

TENSIÓMETROS DIGITALES CITIZEN

TECNOLOGÍA Y CALIDAD JAPONESA

anmat
Administración Nacional de Medicamentos



· GARANTIZA SILFAB.



AUTOMÁTICO DE BRAZO . CHU304 . CHU305

- 99 memorias.
- CHU305: MANGA XL
- Detector de arritmia.
- GARANTÍA 1 AÑO

Nuevo!



DETECTOR DE HIPERTENSIÓN



Tamaño de los dígitos (mm)	15
Rango de medición	(mmHg) Presión: 0-300
	(pulsos/min) Pulso: 40-180
Precisión (mmHg) /Pulso (%)	Presión: ± 3 , Pulso ± 5
Alimentación	4 pilas "AA" (incluidas)
Duración de las pilas *	800 mediciones
Unidad de empaque	20
Circunferencia de brazo (mm) [Mín.-Máx.]	CHU304 220-300 / CHU305 220-420
Peso de la caja grupal (Kg)	CHU304 12,15 / CHU305 12,55
Dimensiones caja grupal (mm) LxAxH	490x380x270

*Mediciones aproximadas utilizando pilas alcalinas.

AUTOMÁTICO DE BRAZO . CH-452

- 90 memorias.
- Promedia las últimas 3 mediciones.
- GARANTÍA 5 AÑOS



Tamaño de los dígitos (mm)	19
Rango de medición	(mmHg) Presión: 0-280
	(pulsos/min) Pulso: 40-180
Precisión (mmHg) /Pulso (%)	Presión: ± 3 , Pulso ± 5
Alimentación	4 pilas "AA" (incluidas)
Duración de las pilas *	1000 mediciones
Unidad de empaque	20
Peso de la caja grupal (Kg)	12,6
Dimensiones caja grupal (mm) LxAxH	490x350x290

*Mediciones aproximadas utilizando pilas alcalinas.

AUTOMÁTICO DE BRAZO . CH-453

- 90 memorias.
- Promedia las últimas 3 mediciones.
- GARANTÍA 5 AÑOS



DETECTOR DE ARRITMIA



Tamaño de los dígitos (mm)	19
Rango de medición	(mmHg) Presión: 0-280
	(pulsos/min) Pulso: 40-180
Precisión (mmHg) /Pulso (%)	Presión: ± 3 , Pulso ± 5
Alimentación	4 pilas "AA" (incluidas)
Duración de las pilas *	1000 mediciones
Unidad de empaque	20
Peso de la caja grupal (Kg)	13,7
Dimensiones caja grupal (mm) LxAxH	490x350x290

*Mediciones aproximadas utilizando pilas alcalinas.

AUTOMÁTICO DE BRAZO . CH-456



· 90 memorias.	· Diseño de escritorio.	
· Promedia las últimas 3 mediciones.	· GARANTÍA 1 AÑO	
Tamaño de los dígitos (mm)	29	
Rango de medición	(mmHg)	Presión: 0-280
	(pulsos/min)	Pulso: 40-180
Precisión (mmHg) /Pulso (%)	Presión: ±3, Pulso ±5	
Alimentación	4 pilas "AA" (incluidas)	
Duración de las pilas *	500 mediciones	
Unidad de empaque	20	
Peso de la caja grupal (Kg)	17	
Dimensiones caja grupal (mm) LxAxH	590x400x300	
*Mediciones aproximadas utilizando pilas alcalinas.		

AUTOMÁTICO DE MUÑECA . CH-605



· 48 memorias.	· GARANTÍA 1 AÑO	
Tamaño de los dígitos (mm)	11	
Rango de medición	(mmHg)	Presión: 0-300
	(pulsos/min)	Pulso: 40-199
Precisión (mmHg) /Pulso (%)	Presión: ±3, Pulso ±5	
Alimentación	2 pilas "AAA" (incluidas)	
Duración de las pilas *	250 mediciones	
Unidad de empaque	20	
Peso de la caja grupal (Kg)	12,6	
Dimensiones caja grupal (mm) LxAxH	480x230x250	
Circunferencia de la muñeca (cm)	13,5 a 21	
*Mediciones aproximadas utilizando pilas alcalinas.		

AUTOMÁTICO DE MUÑECA . CH-618



· 60 memorias para 2 personas.	· GARANTÍA 1 AÑO	
· Promedia las últimas 3 mediciones.		
Tamaño de los dígitos (mm)	14	
Rango de medición	(mmHg)	Presión: 0-300
	(pulsos/min)	Pulso: 40-199
Precisión (mmHg) /Pulso (%)	Presión: ±3, Pulso ±5	
Alimentación	2 pilas "AAA" (incluidas)	
Duración de las pilas *	250 mediciones	
Unidad de empaque	20	
Peso de la caja grupal (Kg)	13,7	
Dimensiones caja grupal (mm) LxAxH	480x225x245	
Circunferencia de la muñeca (cm)	13,5 a 19,5	
*Mediciones aproximadas utilizando pilas alcalinas.		

AUTOMÁTICO DE MUÑECA . CH-657



· 90 memorias.	· GARANTÍA 5 AÑOS	
· Promedia las últimas 3 mediciones.		
Tamaño de los dígitos (mm)	14	
Rango de medición	(mmHg)	Presión: 0-280
	(pulsos/min)	Pulso: 40-180
Precisión (mmHg) /Pulso (%)	Presión: ±3, Pulso ±5	
Alimentación	2 pilas "AAA" (incluidas)	
Duración de las pilas *	400 mediciones	
Unidad de empaque	40	
Peso de la caja grupal (Kg)	17	
Dimensiones caja grupal (mm) LxAxH	570x290x230	
Circunferencia de la muñeca (cm)	13,5 a 21,5	
*Mediciones aproximadas utilizando pilas alcalinas.		

*Mediciones aproximadas utilizando pilas alcalinas.

SEMIAUTOMÁTICO DE BRAZO . CH-308B



- Inflado manual.
- GARANTÍA 1 AÑO.

Tamaño de los dígitos (mm)	12,9
Rango de medición (mmHg)	Presión: 0-280
	(pulsos/min) Pulso: 40-200
Precisión (mmHg) /Pulso (%)	Presión: ±3, Pulso ±5
Alimentación	4 pilas "AA" (incluidas)
Duración de las pilas *	1000 mediciones
Unidad de empaque	10
Peso de la caja grupal (Kg)	6,05
Dimensiones caja grupal (mm) LxAxH	470x470x225

*Mediciones aproximadas utilizando pilas alcalinas.

ACCESORIOS



MANGA STANDARD: MAPB1

Circunferencia brazo (cm): 22 a 32

Para tensiómetros automáticos y semiautomáticos de brazo CH-452, CH-453, CH-456, CH-308.



MANGA XL: MAPB2

Circunferencia brazo (cm): 32 a 42

Para tensiómetros automáticos de brazo CH-452, CH-453, CH-456.

NUESTROS TENSIÓMETROS DIGITALES ESTÁN AVALADOS POR LA F.A.C.

(FEDERACIÓN ARGENTINA DE CARDIOLOGÍA).



La **Federación Argentina de Cardiología** integrada por médicos cardiólogos especialistas en Hipertensión Arterial, ha otorgado su Aval manifestando su soporte y conformidad con los tensiómetros Citizen que SILFAB orgullosamente representa.

De esta manera, ponemos a disposición de los usuarios, un producto confiable y seguro para el diagnóstico y monitoreo de la tensión arterial.

TERMÓMETROS DIGITALES

· GARANTIZA SILFAB.



STANDARD . CTA301C GARANTÍA 1 AÑO

CITIZEN



·Con protector plástico.

·MEDICIÓN: ORAL / RECTAL / AXILAR · Con alarma de fiebre.

Rango de medición (°C)	32 ~ 42,9
Exactitud (°C)	35,5 ~ 42 ±0,1 < 35,5 o > 42 ±0,2
Alimentación	1 pila tipo botón (SR41 ó LR41)
Duración de pila	Aprox. 2 años con una o dos mediciones diarias.
Unidad de empaque	200 (10 cajas x20 u.)
Peso caja grupal (Kg)	5,92
Dimens. caja grupal (mm) LxAxH	470x470x225

Este producto cumple con los últimos requisitos del Reglamento Metrológico y Técnico de la DNCI - DIRECCIÓN DE LEALTAD COMERCIAL. Resolución 83/2012. Programa de Metrología Legal del INTI.

DE OÍDO . RA500 GARANTÍA 1 AÑO

rossmax



·Con estuche plástico.

· Display con luz.

· Con alarma de fiebre.

Capacidad de memorias	9
Rango de medición (°C)	34 ~ 42,2
Exactitud (°C)	35 ~ 42,2 ±0,2 < 35 ±0,3
Alimentación	1 pila tipo botón (CR2032)
Duración de pila	Aprox. 1 año con una o dos mediciones diarias.
Unidad de empaque	50
Peso caja grupal (Kg)	6,2
Dimens. caja grupal (mm) LxAxH	280x315x320

TENSIÓMETROS ANEROIDES



· GARANTÍA 18 MESES

STANDARD . I1300



Posición	Brazo		
Medición	Manual		
Presión (mmHg)	Rango	0 – 300	
	Precisión	± 3	
Insuflado	Por bulbo		
Diámetro de Manómetro (mm)	50		
Manga	Tamaño	Adulto	
	Circunferencia de brazo (mm)	Mínima	220
		Máxima	320
Estetoscopio biaural	Sí		
Funda vinílica	Sí		
Unidad de empaque	50		
Peso caja grupal (Kg)	25,5		
Dimens. caja grupal (mm) LxAxH	520x410x365		

PEDIÁTRICO . I1300-P



OPCIONAL MANGA NEONATAL
CÓD.: MAPB5
Circunferencia brazo (cm): 9 a 16

· GARANTÍA 18 MESES

Posición	Brazo		
Medición	Manual		
Presión (mmHg)	Rango	0 – 300	
	Precisión	± 3	
Insuflado	Por bulbo		
Diámetro de Manómetro (mm)	50		
Manga	Tamaño	Pediátrico	
	Circunferencia de brazo (mm)	Mínima	180
		Máxima	220
Estetoscopio biaural	Sí		
Funda vinílica	Sí		
Unidad de empaque	50		
Peso caja grupal (Kg)	25,5		
Dimens. caja grupal (mm) LxAxH	520x410x365		

DE PALMA . I1300-E



· GARANTÍA 18 MESES

Posición	Brazo		
Medición	Manual		
Presión (mmHg)	Rango	0 – 300	
	Precisión	± 3	
Insuflado	Por bulbo		
Diámetro de Manómetro (mm)	65		
Manga	Tamaño	Adulto	
	Circunferencia de brazo (mm)	Mínima	220
		Máxima	320
Estetoscopio biaural	Sí		
Funda vinílica	Sí		
Unidad de empaque	50		
Peso caja grupal (Kg)	25,5		
Dimens. caja grupal (mm) LxAxH	520x410x365		

OXÍMETROS DE PULSO

· GARANTIZA SILFAB.

anmat
Administración Nacional de Medicamentos



- Auto apagado.
- Funcionan con 2 pilas AAA.
- Indicador de batería baja.

· GARANTÍA 1 AÑO

STANDARD MD300-C . MD300-CL



- MD300-C (CON FUNDA)
- MD300-CL (SIN FUNDA)
- 2 modos de visualización.



*bpm: pulsos por minuto.

SATURACIÓN DE OXÍGENO EN SANGRE

Rango de medición (% SPO₂) 70 ~ 99

Resolución (% SPO₂) 1

Precisión (%) ±2 (en el rango de 80 ~ 99)
±3 (en el rango de 70 ~ 79)

FRECUENCIA DEL PULSO

Rango de medición (bpm*) 30 ~ 235

Resolución (bpm) 1

Precisión (bpm) ±2 (en el rango de 30 ~ 99)
±2% (en el rango de 100 ~ 235bpm)

Unidad de empaque 10

Peso unidad de empaque (Kg) MD300-C: 1 MD300-CL: 1

Dimensiones empaque (mm) LxAxH 180x260x65

CON CURVA MD300-CC . MD300-CCL



- MD300-CC (CON FUNDA)
- MD300-CCL (SIN FUNDA)
- 6 modos de visualización.



*bpm: pulsos por minuto.

SATURACIÓN DE OXÍGENO EN SANGRE

Rango de medición (% SPO₂) 70 ~ 99

Resolución (% SPO₂) 1

Precisión (%) ±2 (en el rango de 80 ~ 99)
±3 (en el rango de 70 ~ 79)

FRECUENCIA DEL PULSO

Rango de medición (bpm*) 30 ~ 235

Resolución (bpm) 1

Precisión (bpm) ±2 (en el rango de 30 ~ 99)
±2% (en el rango de 100 ~ 235bpm)

Unidad de empaque 10

Peso unidad de empaque (Kg) MD300-CC: 1,10 MD300-CCL: 1

Dimensiones empaque (mm) LxAxH 180x260x65

PEDIÁTRICO . MD300-CP



- 6 modos de visualización.
- Mayor precisión.



*bpm: pulsos por minuto.

SATURACIÓN DE OXÍGENO EN SANGRE

Rango de medición (% SPO₂) 70 ~ 100

Resolución (% SPO₂) 1

Precisión (%) ±3

FRECUENCIA DEL PULSO

Rango de medición (bpm*) 30 ~ 235

Resolución (bpm) 1

Precisión (bpm) ±2 (en el rango de 30 ~ 99)
±2% (en el rango de 100 ~ 235bpm)

Unidad de empaque 10

Peso unidad de empaque (Kg) 1

Dimensiones empaque (mm) LxAxH 180x260x65

TALKING . MD600-CL



- 2 modos de visualización.
- Mayor precisión.



RESULTADOS EN ALTAVOZ

*bpm: pulsos por minuto.

SATURACIÓN DE OXÍGENO EN SANGRE

Rango de medición (% SPO₂) 70 ~ 100

Resolución (% SPO₂) 1

Precisión (%) ±3

FRECUENCIA DEL PULSO

Rango de medición (bpm*) 30 ~ 235

Resolución (bpm) 1

Precisión (bpm) ±2 (en el rango de 30 ~ 99)
±2% (en el rango de 100 ~ 235bpm)

Unidad de empaque 10

Peso unidad de empaque (Kg) 0,78

Dimensiones empaque (mm) LxAxH 180x260x65

COLCHONES ANTIESCARAS

REPRESENTANTES EXCLUSIVOS DE

anmat
Administración Nacional de Medicamentos

APEX

DOMUS 1 . I1600

GARANTÍA 1 AÑO



COLCHONETA

Dimensiones (cm)	190 x 90
Extensión del dobléz (cm)	45 de c/lado
Material	PVC atóxico
Tipo de celdas	Burbujas
Altura del colchón inflado (cm)	6,40

COMPRESOR

Presión (mmHg)	Ajustable. 45-100
Caudal (l/min)	4
Ciclo de alternancia (min.)	9,6 aprox.
Unidad de empaque	4
Peso unidad de empaque (Kg)	16
Dimensiones caja grupal (mm) LxAxH	380x320x430

- Totalmente silencioso.
- Fácil de limpiar.
- Con kit de reparación para posibles pinchaduras.



PESO MÁX.
SOPORTADO



SALIDA DE AIRE
REGULABLE POR PESO

DOMUS 1 PLUS . I1750

GARANTÍA 1 AÑO



COLCHONETA

Dimensiones (cm)	190 x 90
Extensión del dobléz (cm)	45 de c/lado
Material	PVC atóxico
Tipo de celdas	Tubulares
Altura del colchón inflado (cm)	9

COMPRESOR

Presión (mmHg)	Ajustable. 45-100
Caudal (l/min)	4
Ciclo de alternancia (min.)	9,6 aprox.
Unidad de empaque	1
Peso unidad de empaque (Kg)	4,9
Dimensiones caja grupal (mm) LxAxH	494x214x282

- Totalmente silencioso.
- Fácil de limpiar.
- Con kit de reparación para posibles pinchaduras.



PESO MÁX.
SOPORTADO



SALIDA DE AIRE
REGULABLE POR PESO

COLCHONES ANTIESCARAS

anmat
Administración Nacional de Medicamentos

SILFAB

DOMUS 2. I1700

GARANTÍA 1 AÑO



INCLUYE CINTA DE
DESINFLADO RÁPIDO
PARA EMERGENCIAS.

COLCHONETA

Dimensiones (cm)	196 x 80
Extensión del doblez (cm)	-
Material	PVC atóxico
Tipo de celdas	Tubulares individuales
Altura del colchón inflado (cm)	10
COMPRESOR	
Presión (mmHg)	Ajustable. 45-100
Caudal (l/min)	4
Ciclo de alternancia (min.)	9,6 aprox.
Unidad de empaque	2
Peso unidad de empaque (Kg)	12,1
Dimensiones caja grupal (mm) LxAxH	540x360x360

- Totalmente silencioso.
- Fácil de limpiar.
- Tubos de repuestos adquiribles.

INCLUYE FUNDA:

- Resistente al fuego.
- Permeable al vapor.
- Impermeable al agua.



PESO MÁX.
SOPORTADO



SALIDA DE AIRE
REGULABLE POR PESO

REPUESTOS PARA COLCHONES ANTIESCARAS

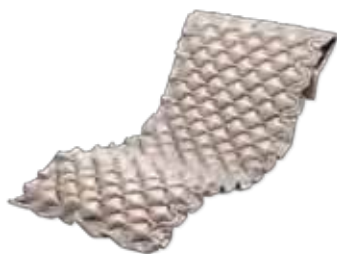

CÓD. I1501

Colchoneta de repuesto y kit de reparación para I1600.



CÓD. I1751

Colchoneta de repuesto y kit de reparación para I1750.



CÓD. COMP3

Compresor para colchones antiescaras I1600 / I1750.



CÓD. TUB1

Tubo inflable con orificio para colchoneta de Domus 2.



LÍNEA DE AYUDA TÉCNICA

· Sillas de ruedas	25
· Pedaleras	29
· Andadores	30
· Bastones y muletas	32
· Sillas sanitarias	36
· Sillas de baño	37
· Artículos de higiene personal	38
· Elevainodoros	39
· Barras auxiliares	40

SILLAS DE RUEDAS MOTORIZADAS

ECONÓMICA . S1105-EC



- Ruedas traseras grandes.
- Plegable retirando las baterías.



PESO MÁX. SOPORTADO

GARANTÍA 1 AÑO

Nuevo!

Material	TERMINACIÓN ESTRUCTURA RESPALDO / ASIENTO	Pintura Epoxi Tela
Apoya brazos	Rebatibles	
Pedanas	Desmontables	
Medidas* (cm)	ANCHO	67 (Abierto)
	ANCHO ASIENTO-RESPALDO	45
	Ø RUEDAS TRASERAS	56 (22")
	Ø RUEDAS DELANTERAS	21 (8")
	ALTURA ASIENTO	51
	ALTURA TOTAL	91
	LARGO TOTAL	108
Peso máx. soportado (Kg)	Peso máx. soportado (Kg)	100
	Peso neto (Kg)	45
Velocidad máxima (Km/H)	6	
Distancia de frenado (m)	1,2	
Altura máx.Obstáculos (cm)	12	
Pendiente máxima (°)	6 (en subida) 9 (en bajada)	
Potencia motor (W)	250 (c/u)	
Autonomía (Km)	12 A 15	
Cargador	ENTRADA	115-230 V 60-50 Hz 2,7-1,7 A
	SALIDA	24 Vcc 5A

PLEGABLE . S1105-PL



- Batería en los apoyabrazos.
- Plegable sin necesidad de retirar las baterías.



PESO MÁX. SOPORTADO

GARANTÍA 1 AÑO

Nuevo!

Material	TERMINACIÓN ESTRUCTURA RESPALDO / ASIENTO	Pintura Epoxi Tela
Apoya brazos	Rebatibles	
Pedanas	Desmontables	
Medidas* (cm)	ANCHO	63(Abierto)/46(Cerrado)
	ANCHO ASIENTO-RESPALDO	46
	Ø RUEDAS TRASERAS	31
	Ø RUEDAS DELANTERAS	20
	ALTURA ASIENTO	53
	ALTURA TOTAL	95
	LARGO TOTAL	103
Peso máx. soportado (Kg)	Peso máx. soportado (Kg)	100
	Peso neto (Kg)	28
Velocidad máxima (Km/H)	6	
Distancia de frenado (m)	1	
Altura máx.Obstáculos (cm)	12	
Pendiente máxima (°)	12	
Potencia motor (W)	150 (c/u)	
Autonomía (Km)	23	
Cargador	ENTRADA	100-240 V 60-50 Hz 2,2-1,1 A
	SALIDA	24 Vcc 5A

DELUXE . S1105-DL



- Con amortiguadores en el asiento y luces.



PESO MÁX. SOPORTADO

GARANTÍA 1 AÑO

Nuevo!

Material	TERMINACIÓN ESTRUCTURA RESPALDO / ASIENTO	Pintura Epoxi Tela
Apoya brazos	Ajustables	
Pedanas	Rebatibles desmontables	
Medidas* (cm)	ANCHO	Abierto: 64 Cerrado: 46
	ANCHO ASIENTO-RESPALDO	43
	Ø RUEDAS TRASERAS	32
	Ø RUEDAS DELANTERAS	20
	ALTURA ASIENTO	56
	ALTURA TOTAL	97
	LARGO TOTAL	107
Peso máx. soportado (Kg)	Peso máx. soportado (Kg)	110
	Peso neto (Kg)	62,8
Velocidad máxima (Km/H)	6	
Distancia de frenado (m)	1	
Altura máx.Obstáculos (cm)	4	
Pendiente máxima (°)	12	
Potencia motor (W)	200 (c/u)	
Autonomía (Km)	20	
Cargador	ENTRADA	100-240 V 60-50 Hz 2,2-1,1 A
	SALIDA	24 Vcc 5A

SILLAS DE RUEDAS

PEDIÁTRICA . S3011/35-C



PESO MÁX. SOPORTADO

GARANTÍA 1 AÑO

Material	TERMINACIÓN ESTRUCTURA	Pintada
	RESPALDO / ASIENTO	Cuerina
Apoya brazos	Desmontables, aptos para escritorio.	
Pedanas	Desmontables y rebatibles.	
Medidas* (cm)	ANCHO ABIERTO	54
	ANCHO CERRADO	24
	ANCHO ASIENTO-RESPALDO	35
	Ø RUEDAS TRASERAS	60
	Ø RUEDAS DELANTERAS	20
	ALTURA ASIENTO	50
	ALTURA TOTAL	88
	LARGO TOTAL	100
	LARGO ASIENTO	40
	LARGO RESPALDO	45
Peso máx. Soportado (Kg)	100	
Peso neto (Kg)	19	
Unidad de empaque	1	
Dimensiones caja (mm) LxAxH	710x300x880	

Observaciones · Ruedas de goma maciza.
· Bolsillo en el respaldo.

STANDARD . S3011/35 . S3011/41 . S3011/46



PESO MÁX. SOPORTADO

GARANTÍA 1 AÑO

Material	TERMINACIÓN ESTRUCTURA	Cromado		
	RESPALDO / ASIENTO	Cuerina		
Apoya brazos	Desmontables, aptos para escritorio.			
Pedanas	Desmontables y rebatibles.			
Medidas* (cm)	CÓDIGO	S3011/35	S3011/41	S3011/46
	ANCHO ABIERTO	54	60	65
	ANCHO CERRADO		24	
	ANCHO ASIENTO-RESPALDO	35	41	46
	Ø RUEDAS TRASERAS		60	
	Ø RUEDAS DELANTERAS		20	
	ALTURA ASIENTO		50	
	ALTURA TOTAL		88	
	LARGO TOTAL	100		104
	LARGO ASIENTO		40	
LARGO RESPALDO		45		
Peso máx. soportado (Kg)	100			
Peso neto (Kg)	19			
Unidad de empaque	1			
Dimensiones caja (mm) LxAxH	800x280x890			

Observaciones · Ruedas de goma maciza.
· Bolsillo en el respaldo.

STANDARD FIJA . S3010/41 . S3010/46



PESO MÁX. SOPORTADO

GARANTÍA 1 AÑO

Material	TERMINACIÓN ESTRUCTURA	Cromado	
	RESPALDO / ASIENTO	Cuerina	
Apoya brazos	Fijos		
Pedanas	Fijas		
Medidas* (cm)	CÓDIGO	S3010/41	S3010/46
	ANCHO ABIERTO	60	65
	ANCHO CERRADO		28
	ANCHO ASIENTO-RESPALDO	41	46
	Ø RUEDAS TRASERAS		60
	Ø RUEDAS DELANTERAS		20
	ALTURA ASIENTO		50
	ALTURA TOTAL		88
	LARGO TOTAL		104
	LARGO ASIENTO		40
LARGO RESPALDO		45	
Peso máx. soportado (kg)	100		
Peso neto (kg)	27		
Unidad de empaque	1		
Dimensiones caja (mm) LxAxH	930x220x880		

Observaciones · Ruedas de goma maciza.
· Bolsillo en el respaldo.

SILLAS DE RUEDAS

REFORZADA . S3011A



PESO MÁX. SOPORTADO

GARANTÍA 1 AÑO

Material	TERMINACIÓN ESTRUCTURA	Cromado
	RESPALDO / ASIENTO	Cuerina
Apoya brazos	Desmontables, aptos para escritorio.	
Pedanas	Desmontables y rebatibles.	
Medidas* (cm)	ANCHO ABIERTO	72
	ANCHO CERRADO	24
	ANCHO ASIENTO-RESPALDO	50
	Ø RUEDAS TRASERAS	60
	Ø RUEDAS DELANTERAS	20
	ALTURA ASIENTO	50
	ALTURA TOTAL	91
	LARGO TOTAL	104
	LARGO ASIENTO	45
	LARGO RESPALDO	45
Peso máx. Soportado (Kg)	120	
Peso neto (Kg)	23	
Unidad de empaque	1	
Dimensiones caja (mm) LxAxH	800x270x910	
Observaciones	<ul style="list-style-type: none"> · Ruedas de goma maciza. · Bolsillo en el respaldo. · Doble cruzeta. 	

ELEVAPIERNAS . S3012



PESO MÁX. SOPORTADO

GARANTÍA 1 AÑO

Material	TERMINACIÓN ESTRUCTURA	Cromado
	RESPALDO / ASIENTO	Cuerina
Apoya brazos	Desmontables, aptos para escritorio.	
Pedanas	Desmontables y rebatibles.	
Medidas* (cm)	ANCHO ABIERTO	65
	ANCHO CERRADO	24
	ANCHO ASIENTO-RESPALDO	46
	Ø RUEDAS TRASERAS	60
	Ø RUEDAS DELANTERAS	20
	ALTURA ASIENTO	50
	ALTURA TOTAL	88
	LARGO TOTAL	104
	LARGO ASIENTO	40
	LARGO RESPALDO	45
Peso máx. Soportado (Kg)	100	
Peso Neto (Kg)	21	
Unidad de empaque	1	
Dimensiones caja (mm) LxAxH	800x280x910	
Observaciones	<ul style="list-style-type: none"> · Ruedas de goma maciza. · Bolsillo en el respaldo. · Sistema elevapiernas. 	

LIVIANA . S3007



PESO MÁX. SOPORTADO

GARANTÍA 1 AÑO

Material	TERMINACIÓN ESTRUCTURA	Aluminio
	RESPALDO / ASIENTO	Tela
Apoya brazos	Rebatibles, aptos para escritorio.	
Pedanas	Desmontables y rebatibles.	
Medidas* (cm)	ANCHO ABIERTO	64
	ANCHO CERRADO	30
	ANCHO ASIENTO-RESPALDO	46
	Ø RUEDAS TRASERAS	60
	Ø RUEDAS DELANTERAS	12,5
	ALTURA ASIENTO	50
	ALTURA TOTAL	92
	LARGO TOTAL	90
	LARGO ASIENTO	40
	LARGO RESPALDO	40
Peso máx. soportado (Kg)	100	
Peso neto (Kg)	14	
Unidad de empaque	1	
Dimensiones caja (mm) LxAxH	800x280x900	
Observaciones	<ul style="list-style-type: none"> · Ruedas traseras inflables. · Bolsillo en el respaldo. · Asiento y respaldo acolchados. · Con sistema de desacople rápido. 	

SILLAS DE RUEDAS

RECLINABLE . S3009



PESO MÁX. SOPORTADO

GARANTÍA 1 AÑO

Material	TERMINACIÓN ESTRUCTURA	Pintada
	RESPALDO / ASIENTO	Cuerina
Apoya brazos	Desmontables.	
Pedanas	Desmontables y rebatibles.	
Medidas* (cm)	ANCHO ABIERTO	66
	ANCHO CERRADO	30
	ANCHO ASIENTO-RESPALDO	46
	Ø RUEDAS TRASERAS	60
	Ø RUEDAS DELANTERAS	20
	ALTURA ASIENTO	50
	ALTURA TOTAL	120
	LARGO TOTAL	130
	LARGO ASIENTO	40
	LARGO RESPALDO	74
Peso máx. Soportado (Kg)	100	
Peso Neto (Kg)	27	
Unidad de empaque	1	
Dimensiones caja (mm) LxAxH	990x350x910	
Observaciones	<ul style="list-style-type: none"> · Ruedas de goma maciza. · Tipo camilla. · Respaldo reclinable y sistema elevapiernas. 	

DE TRANSPORTE . S3014/41 . S3014/46



PESO MÁX. SOPORTADO

GARANTÍA 1 AÑO

Material	TERMINACIÓN ESTRUCTURA	Pintada	
	RESPALDO / ASIENTO	Cuerina	
Apoya brazos	Desmontables.		
Pedanas	Desmontables y rebatibles.		
Medidas* (cm)		S3014/41	S3014/46
	ANCHO ABIERTO	55	60
	ANCHO CERRADO		28
	ANCHO ASIENTO-RESPALDO	41	46
	Ø RUEDAS TRASERAS		20
	Ø RUEDAS DELANTERAS		20
	ALTURA ASIENTO		50
	ALTURA TOTAL		88
	LARGO TOTAL		101
	LARGO ASIENTO		40
LARGO RESPALDO		45	
Peso máx. Soportado (Kg)	100		
Peso Neto (Kg)	21		
Unidad de empaque	1		
Dimensiones caja (mm) LxAxH	690x320x920		
Observaciones	<ul style="list-style-type: none"> · Ruedas de goma maciza. · Bolsillo en el respaldo. 		

SANITARIA . S3016



PESO MÁX. SOPORTADO

GARANTÍA 1 AÑO

Material	TERMINACIÓN ESTRUCTURA	Pintada
	RESPALDO / ASIENTO	Cuerina
Apoya brazos	Desmontables.	
Pedanas	Desmontables y rebatibles.	
Medidas* (cm)	ANCHO ABIERTO	55
	ANCHO ASIENTO-RESPALDO	46
	Ø RUEDAS TRASERAS	12,5
	Ø RUEDAS DELANTERAS	12,5
	ALTURA ASIENTO	50
	ALTURA TOTAL	92
	LARGO TOTAL	95
	LARGO ASIENTO	44
	LARGO RESPALDO	45
	Peso máx. soportado (Kg)	100
Peso Neto (Kg)	17	
Unidad de empaque	1	
Dimensiones caja (mm) LxAxH	550x560x540	
Observaciones	<ul style="list-style-type: none"> · Ruedas de goma maciza. · Con baciniña. 	

*Las medidas expresadas pueden sufrir modificaciones del fabricante sin previo aviso.

PEDALERAS

PLEGABLE CON COMPUTADORA . PED100-CC



GARANTÍA 1 AÑO

Resistencia de rotación ajustable	Sí
Plegable	Sí
Contador de pasos (Vueltas)	Sí
Alimentación (Computadora)	1 pila "AAA"
Unidad de empaque	6
Peso caja grupal (Kg)	16,7
Dimensiones caja grupal (mm) LxAxH	575x440x420
Observaciones	Con computadora para monitorear: · Repeticiones, tiempo, calorías, y contador de pasos.

PLEGABLE . PED100



GARANTÍA 1 AÑO

Resistencia de rotación ajustable	Sí
Plegable	Sí
Unidad de empaque	1
Peso caja (Kg)	2,5
Dimensiones caja grupal (mm) LxAxH	390x280x160
Observaciones	Con velcro de sujeción ajustable.

ANDADORES

ROLLATOR 4 RUEDAS . A3019B

GARANTÍA 1 AÑO



	Material	Aluminio
	Color	Bordó
	Modo de uso	Andador / Asiento descanso
	Plegable	Sí
	Frenos	Sí
	Regulación	Sí
Altura	Mínimo (cm)	80
	Máximo (cm)	92,5
Ancho (cm)		60
Regularción (pos.cada 2,5 cm)		6
Peso máximo soportado (Kg)		100
Unidad de empaque		1
Peso caja (Kg)		9,2
Dimensiones caja (mm) LxAxH		600x220x830
Accesorios		Canasto

Nuevo!

ROLLATOR 3 RUEDAS . A3020B

GARANTÍA 1 AÑO



	Material	Aluminio
	Color	Bordó
	Modo de uso	Andador
	Plegable	Sí
	Frenos	Sí
	Regulación	Sí
Altura	Mínimo (cm)	81.5
	Máximo (cm)	96.5
Ancho máximo (cm)		61
Regularción (pos.cada 2,5 cm)		7
Peso máximo soportado (Kg)		100
Unidad de empaque		2
Peso caja grupal (Kg)		15,1
Dimensiones caja grupal (mm) LxAxH		660x300x710

Accesorios
Canasto
Bolsa
Bandeja porta objetos

Nuevo!

ANDADORES

DOBLE GRIP . A3017

GARANTÍA 1 AÑO

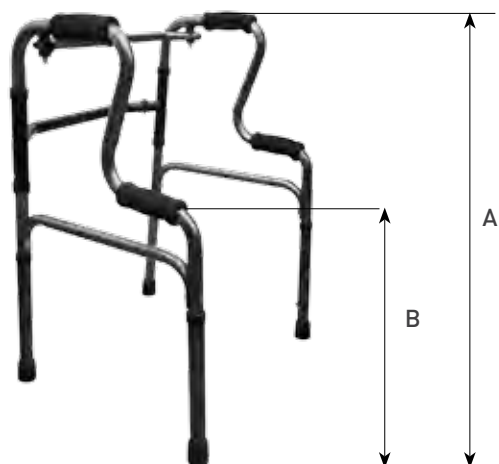

Material	Aluminio anodizado	
Color	Gris	
Modo de uso	Fijo / Paso a paso	
Plegable	Sí	
Regulación	Sí	
Altura (A)	Mínimo (cm)	72,5
	Máximo (cm)	90
Altura (B)	Mínimo (cm)	47,5
	Máximo (cm)	65
Ancho máximo (cm)	57	
Regularción (pos.cada 2,5 cm)	8	
Peso máximo soportado (Kg)	100	
Unidad de empaque	4	
Peso caja grupal (Kg)	10,4	
Dimensiones caja grupal (mm) LxAxH	550x750x290	

ROLLATOR . A3018B /A3018G

GARANTÍA 1 AÑO

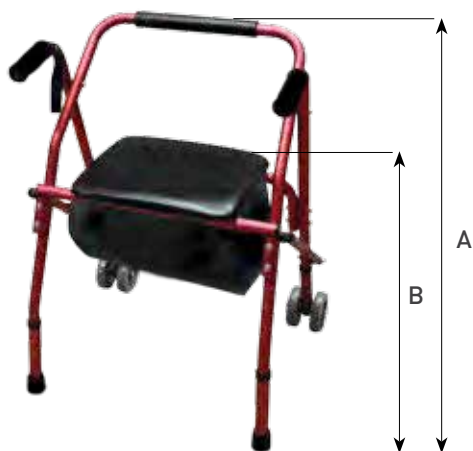

Código	A3018B	A3018G
Modelo	Rollator	
Material	Aluminio anodizado	
Color	Bordó	Gris
Modo de uso	Ruedas / Asiento descanso	
Plegable	Sí	
Regulación	Sí	
Altura (A)	Mínimo (cm)	76
	Máximo (cm)	86
Altura (B)	Mínimo (cm)	50
	Máximo (cm)	60
Ancho máximo (cm)	61	
Regularción (pos.cada 2,5 cm)	5	
Peso máximo soportado (Kg)	100	
Unidad de empaque	1	
Peso caja grupal (Kg)	3,6	
Dimensiones caja grupal (mm) LxAxH	620x280x845	

STANDARD . A3015 / A3016

GARANTÍA 1 AÑO



Código	A3015	A3016
Modelo	Adulto	Niño
Material	Aluminio anodizado	
Color	Aluminio	
Modo de uso	Fijo / Paso a paso	
Plegable	Sí	
Regulación	Sí	
Altura (A)	Mínimo (cm)	75
	Máximo (cm)	93
Ancho máximo (B) (cm)	52	
Regularción (pos.cada 2,5 cm)	8	6
Peso máximo soportado (Kg)	100	80
Unidad de empaque	4	
Peso caja grupal (Kg)	10,9	10,2
Dimensiones caja grupal (mm) LxAxH	550x790x290	550x660x290
OBSERVACIONES	Opcional Ruedas (Cód. A1038)	

BASTONES Y MULETAS

GARANTÍA 1 AÑO

BASTÓN DE MADERA . B900M



- Empuñadura de madera en T.
- Construido en madera.

BASTÓN REGULABLE . B902



- Empuñadura plástica en T.
- Construido en aluminio anodizado.

BASTÓN CURVO . B903



- Con cuerda para muñeca.
- Construido en aluminio anodizado.

BASTÓN PLEGABLE . B1003



- Empuñadura plástica en T.
- Plegable.

Código	B900M	B902	B903	B1003
Material	Madera	Aluminio anodizado		
Color	Pino	Bronce		
Empuñadura	Madera	Plástica	Poliuretano	Plástica
Plegable	-	-	-	Sí
Regulable	-	-	Sí	-
Altura (cm)	MÍNIMA	-	70,5	77,5
	MÁXIMA	93	93	100
Regulaciones (pos. c/ 2,5 cm)	-	10	10	5
peso máx. soportado (Kg)	-	-	100	-
Peso (g)	400	350	350	350
Unidad de empaque	-	-	20	-
Peso caja grupal (Kg)	8,72	7,4	7,92	7,87
Dimens. caja grupal (mm)LxAxH	1110x225x185	660x165x290	800x340x185	640x175x290

BASTONES Y MULETAS

BASTÓN NO VIDENTES . B1000



- Con cuerda para muñeca.
- Con estuche.

BASTÓN NO VIDENTES CON RUEDA . B1000-R



- Con cuerda para muñeca.
- Con rueda y estuche.

BASTÓN VISIÓN REDUCIDA . B1001



- Con cuerda para muñeca.
- Con estuche.

BASTÓN CON ASIENTO . BA100



FUNCIÓN ASIENTO



FUNCIÓN BASTÓN

- Con asiento para descanso.
- Empuñadura de poliuretano.

Código	B1000	B1000-R	B1001	BA100
Material		Aluminio anodizado y plástico		
Color	Blanco	Blanco	Verde	Aluminio
Empuñadura		Plástica		Poliuretano
Plegable		Sí		Sí, sólo el asiento
Altura (cm)	TOTAL	121		84
	ASIENTO	-		50
Peso (g)		180		810
Unidad de empaque		20		10
Peso caja grupal (Kg)		5,36		9,45
Dimens. caja grupal (mm)LxAxH		530x130x265		870x300x410

BASTONES Y MULETAS

**BASTÓN
CUÁDRUPLE
ADULTOS . M911**



**BASTÓN
CUÁDRUPLE
NIÑOS . M912**



**BASTÓN
TRÍPODE
. M913**



Código	M911	M912	M913
Tamaño base (cm)	20x30	15x20	-
Material	Aluminio anodizado		Hierro y Aluminio anodizado
Color	Bronce		Aluminio
Empuñadura	Plástica		
Regulable	Sí		
Altura (cm)	MÍNIMA	72,5	73,5
	MÁXIMA	95	96,5
Regulaciones (pos. c/ 2,5 cm)	10		
Peso máx. soportado (Kg)	100		
Peso (g)	950	740	760
Unidad de empaque	10		
Peso caja grupal (Kg)	10,3	8,2	9,15
Dimens. caja grupal (mm) LxAxH	800x340x455	800x240x460	775x290x455

BASTONES Y MULETAS

BASTÓN CANADIENSE B1005

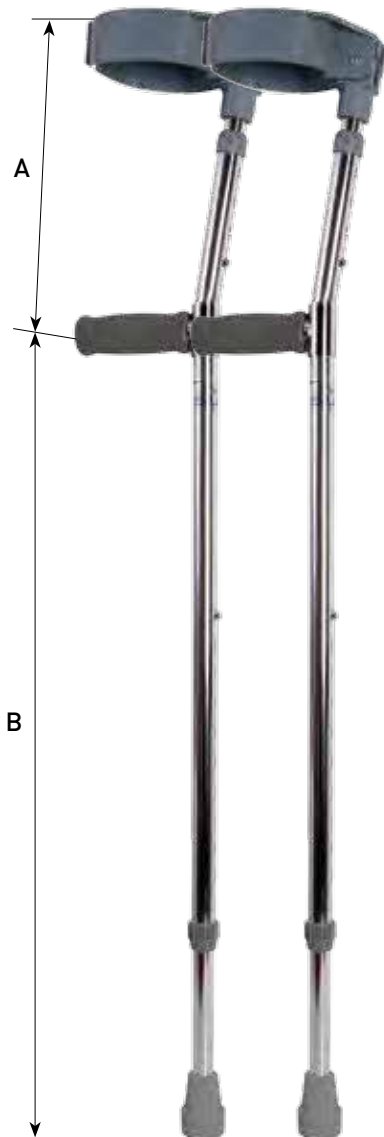

BASTONES CANADIENSES DE COLOR (B1006G gris, B1006R rojo, B1006V verde, B1006A azul).

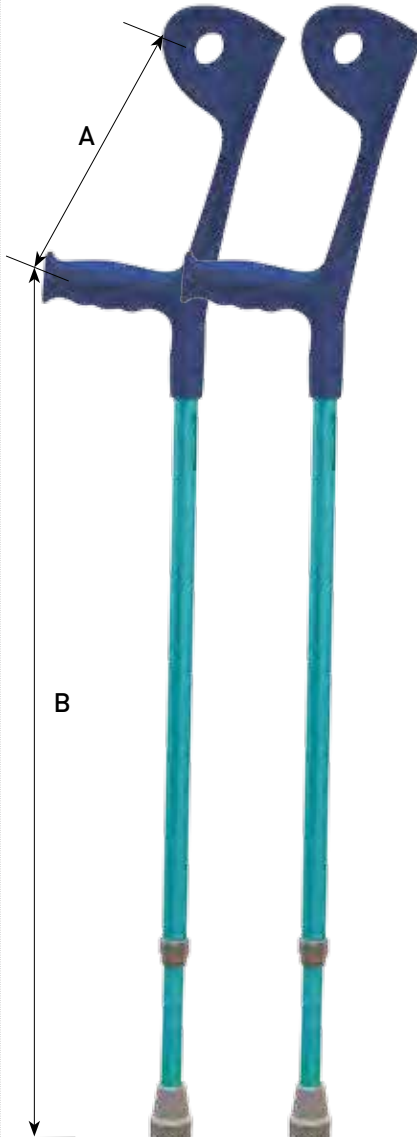

MULETAS REGULABLES

(M1007 normal, M2007 XL,
M3007 niños).

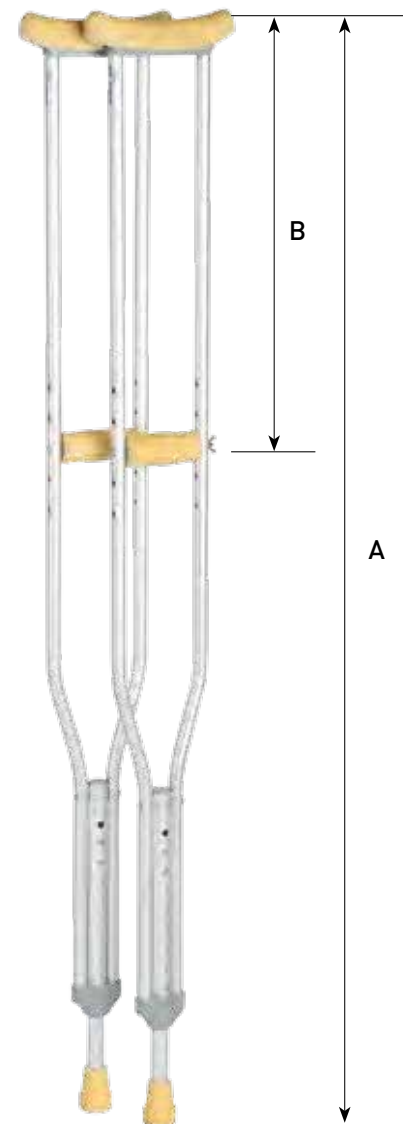

Código	B1005	B1006G, B1006R, B1006V, B1006A	M1007	M2007	M3007	
ESTRUCTURA	Aluminio anodizado					
Material	Poliuretano	Plástico	Poliuretano			
BRAZALETE	Plástico					
Color	Aluminio	Gris, Rojo, Verde, Azul	Aluminio			
Regulable	Sí	Sí, sólo grip-base	Sí			
Altura A (cm)	MÍNIMA	24	113	132	90	
	MÁXIMA	31,5	23,5	133	152	110
Altura B (cm)	MÍNIMA	63	78	39	44	19
	MÁXIMA	86	100,5	55	60	35
Regulaciones A	4	-	9			
Regulaciones B	10		5			
Peso máximo soportado [Kg]	100		100			
Peso [g]	560	435	1720	1800	1620	
Unidad de empaque (Pares)	10		8			
Peso caja grupal [Kg]	12	9,4	13,67	15,05	13,61	
Dimens. caja grupal (mm) LxAxH	970x330x330	1000x330x330	1190x280x285	1380x280x285	1000x280x285	

Las fotografías y gráficas son meramente ilustrativas. Los productos podrán sufrir modificaciones en sus accesorios y/o colores sin previo aviso. Los valores de medida y peso son aproximados.
NOTA: Las garantías expresadas son contra todo defecto de fabricación.

SILLAS SANITARIAS

PINTADA . I1020H

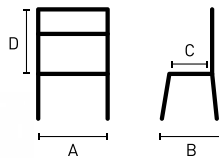

Material	ESTRUCTURA	Hierro pintado
	APOYABRAZOS	Plástico
Regulable	Sí (7 cada 2,5cm).	
Medidas (cm)	ALTURA ASIENTO	MÍNIMA 41 MÁXIMA 56
	ANCHO A	62
	PROFUNDIDAD B	45
	PROF. ASIENTO C	39
	ALTO RESPALDO D	17
Peso MÁX. Soportado [Kg]	100	
Peso Neto [Kg]	4	
Unidad de empaque	2	
peso caja grupal [Kg]	9,5	
Dimensiones caja (mm) LxAxH	650x640x650	
Observaciones	<ul style="list-style-type: none"> · Con tapa. · Con bacinilla. 	

PEGABLE . I1021

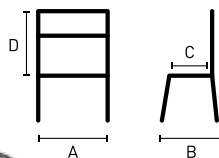

Material	ESTRUCTURA	Hierro pintada (Negro)
Plegable	Sí	
Medidas (cm)	ALTURA ASIENTO	MÍNIMA 42 MÁXIMA 42
	ANCHO A	38
	PROFUNDIDAD B	47
	PROF. ASIENTO C	40
	ALTO RESPALDO D	35
Peso máx.. Soportado [Kg]	100	
Peso Neto [Kg]	2,9	
Unidad de empaque	4	
peso caja grupal [Kg]	13,1	
Dimensiones caja (mm) LxAxH	540x380x710	
Observaciones	<ul style="list-style-type: none"> · Con bacinilla. 	

PEGABLE CON APOYABRAZOS . I1022

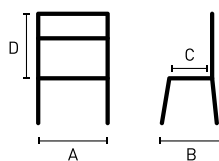

Material	ESTRUCTURA	Hierro pintada (Negro)
	APOYABRAZOS	Plástico
Plegable	sí	
Medidas (cm)	ALTURA ASIENTO	MÍNIMA 43 MÁXIMA 43
	ANCHO A	54
	PROFUNDIDAD B	48
	PROF. ASIENTO C	41
	ALTO RESPALDO D	37
Peso máx. Soportado [Kg]	100	
Peso neto [Kg]	4,3	
Unidad de empaque	4	
Peso caja grupal [Kg]	18,8	
Dimensiones caja (mm) lxaxh	530x485x805	
Observaciones	<ul style="list-style-type: none"> · Con bacinilla. 	

REGULABLE . I1020

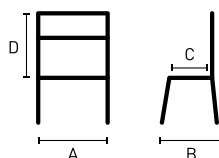

Material	ESTRUCTURA	Aluminio
	APOYABRAZOS	Plástico
	ASIENTO	Cuerina
Regulable	Sí (5 cada 2,5cm).	
Medidas (cm)	ALTURA ASIENTO	MÍNIMA 41 MÁXIMA 51
	ANCHO	57
	PROFUNDIDAD	48
	PROF. ASIENTO	44
	ALTO RESPALDO	30
Peso máx. soportado [Kg]	100	
Peso neto [Kg]	4,6	
Unidad de empaque	2	
Peso caja grupal [Kg]	10,4	
Dimensiones caja (mm) LxAxH	520x340x600	
Observaciones	<ul style="list-style-type: none"> · Con asiento. · Con bacinilla. 	

SILLAS DE BAÑO

ASIENTO GIRATORIO . I1205



Nuevo!

Material	ESTRUCTURA	Aluminio	
	ASIENTO	Plástico	
Regulable	Sí (5 cada 2,5cm).		
Medidas (cm)	ALTURA ASIENTO	MÍNIMA	41
		MÁXIMA	51
	DIÁMETRO	36	
Peso Máx. Soportado (Kg)	100		
Peso Neto (Kg)	2,85		
Unidad De Empaque	1		
Dimensiones Caja (Mm) LxAxH	370x105x385		
Observaciones	<ul style="list-style-type: none"> · Asiento giratorio. · Estante porta objetos. 		

SILLA STANDARD . I1203



Material	ESTRUCTURA	Aluminio	
	RESPALDO	Plástico	
	ASIENTO	Plástico	
Regulable	Sí (8 cada 2,5 cm)		
Medidas (cm)	ALTURA ASIENTO	MÍNIMA	34
		MÁXIMA	52
	ANCHO	50	
	PROFUNDIDAD	51	
	PROF. ASIENTO	37	
	ALTO RESPALDO	37	
Peso máx. Soportado (Kg)	100		
Peso Neto (Kg)	2,7		
Unidad de empaque	4		
Peso caja grupal (Kg)	11,2		
Dimensiones caja (mm) LxAxH	635x525x520		

SILLA 3 POSICIONES . I1204



Material	ESTRUCTURA	Aluminio	
	RESPALDO	Plástico	
	ASIENTO	Plástico	
Regulable	sí (5 cada 2,5 cm)		
Medidas (cm)	ALTURA ASIENTO	MÍNIMA	45
		MÁXIMA	55
	ANCHO	72	
	PROFUNDIDAD	53	
	PROF. ASIENTO	42	
	ALTO RESPALDO	38	
Peso máx. Soportado (Kg)	100		
Peso neto (Kg)	4,8		
Unidad de empaque	1		
Dimensiones caja (mm) LxAxH	810x120x450		
Observaciones	· 3 posiciones.		

ARTÍCULOS DE HIGIENE PERSONAL

ORINAL MASCULINO . P17



Capacidad máxima (l)	1
Manija	Sí
Peso (g)	100
Material	Polietileno de alta densidad
Unidad de empaque	25
Peso unidad de emp. (Kg)	2,7

ORINAL FEMENINO . P18



Capacidad máxima (l)	1
Manija	Sí
Peso (g)	90
Material	Polietileno de alta densidad
Unidad de empaque	25
Peso unidad de emp. (Kg)	2,3

CHATA PLÁSTICA . P19



Capacidad máxima (l)	3
Asa	Sí
Peso (g)	460
Material	Polietileno de alta densidad
Unidad de empaque	10
Peso unidad de emp. (Kg)	4,6

IRRIGADOR . P20



Capacidad máxima (l)	2
Manija	Sí
Peso (g)	830
Material	Polietileno de alta densidad
Unidad de empaque	25
Peso unidad de emp. (Kg)	20,7

ELEVAINODOROS

ELEVAINODORO . I1018



Material	Plástico
Altura (cm)	10,5
Tapa en elevainodoro	Sí
Unidad de empaque	4
Peso caja grupal (Kg)	7,5
Dimens. caja grupal (mm) LxAxH	720x400x430
Observaciones	Se regula el ancho del soporte

ELEVAINODORO . I1019



Material	Plástico c/ soportes de aluminio	
Regulable	Sí (4 regulaciones)	
Altura (cm)	MÍNIMA	10
	MÁXIMA	18
Unidad de empaque	4	
Peso caja grupal (Kg)	8,3	
Dimens. caja grupal (mm) LxAxH	800x460x440	

BARRAS AUXILIARES

Nota: las medidas proporcionadas son aproximadas.
Todos los caños tienen un diámetro de 2,54 cm (1").

BARRA 45° . I006

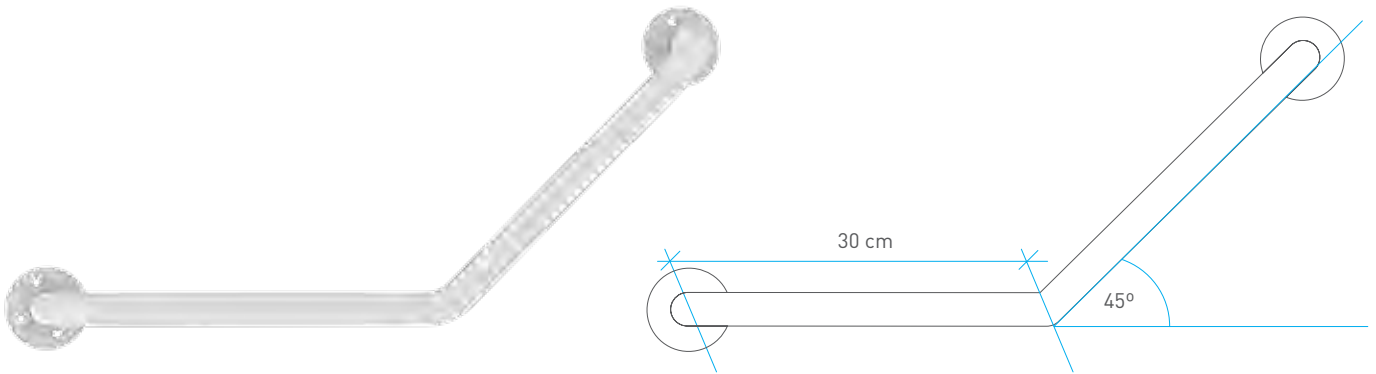

BARRA REBATIBLE . I010

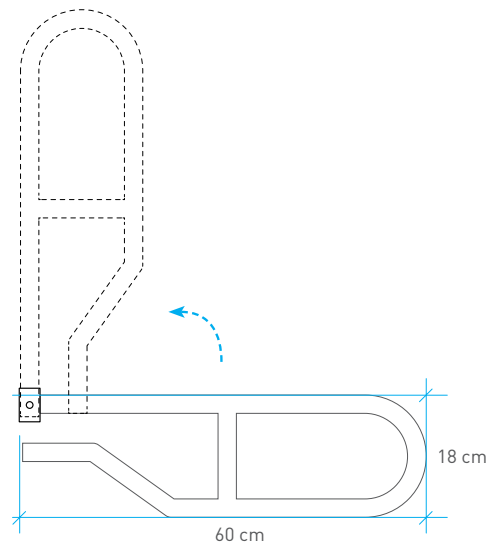
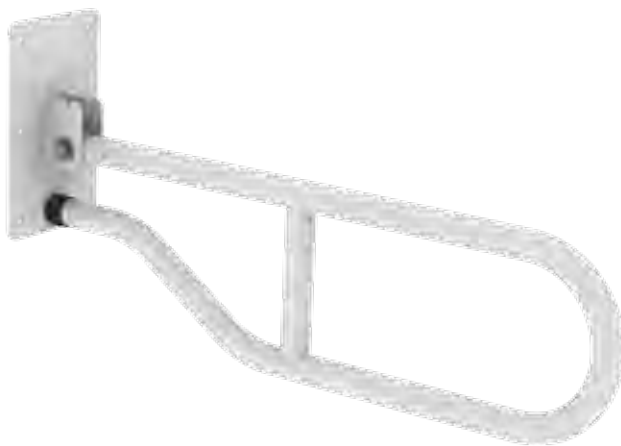

BARRA RECTA PINTADA . I003 . I004 . I005 . I013

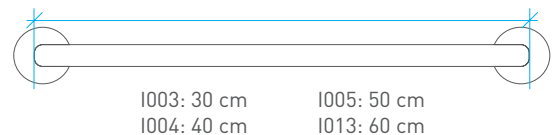

BARRA RECTA CROMADA . I014 . I015 . I016 . I017

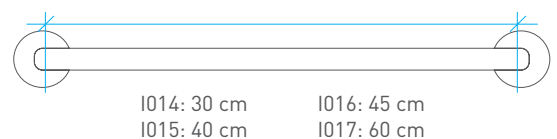

BARRAS AUXILIARES



BARRA L . I007 / I008



I007 (DERECHA)
I008 (IZQUIERDA)

La vista proporcionada
corresponde para la I007.

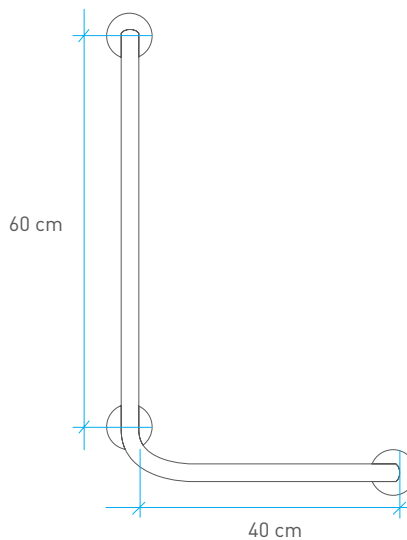

BARRA SOPORTE . I012

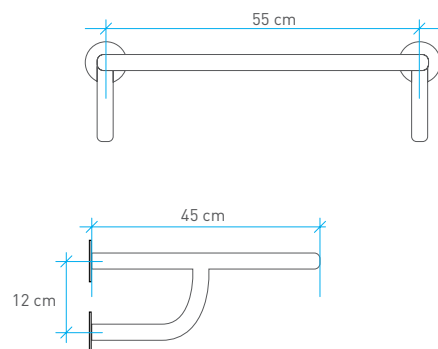
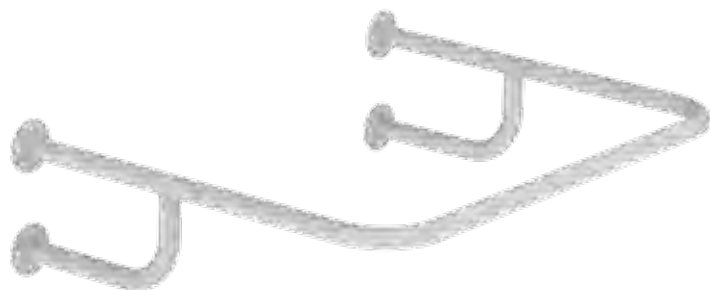

BARRA L FIJA . I009D | I009I



I009D (DERECHA)
I009I (IZQUIERDA)

La vista proporcionada
corresponde para la I009D.

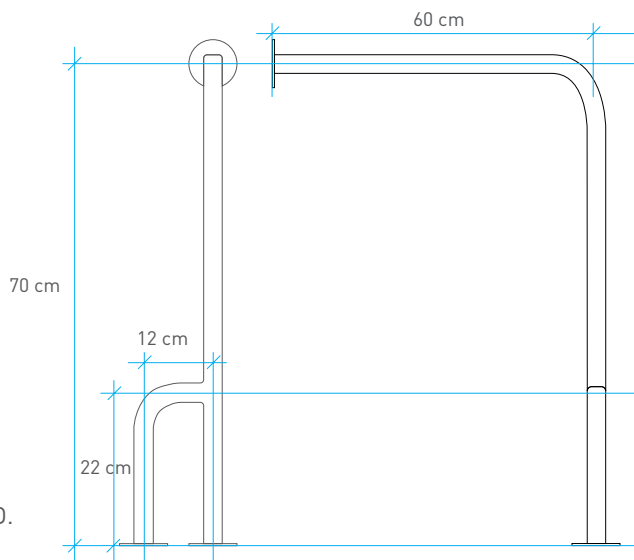



LÍNEA DE CUIDADO Y BIENESTAR

- Balanzas mecánicas 43
- Balanzas digitales 44
- Balanzas digitales de cocina 47
- Climatizadores de colchón 50
- Frazadas térmicas 51
- Vaporizador 51

BALANZAS MECÁNICAS

Spring . BM200

GARANTÍA 1 AÑO



Plataforma	Plástica
Dimensiones (mm) LxAxH	243x268x42
Peso Máximo (Kg)	130
Resolución (Kg)	1
Display	Tipo dial
Unidad de empaque	10
Peso caja grupal (Kg)	14,8
Dimensiones caja grupal (mm) LxAxH	580x280x250
Observaciones	Perilla para ajustar 0 de escala

Stripes . BM201

GARANTÍA 1 AÑO



Plataforma	Plástica
Dimensiones (mm) LxAxH	243x268x42
Peso Máximo (Kg)	130
Resolución (Kg)	1
Display	Tipo dial
Unidad de empaque	10
Peso caja grupal (Kg)	14,8
Dimensiones caja grupal (mm) LxAxH	580x280x250
Observaciones	Perilla para ajustar 0 de escala

LÍNEA Antislip

Antislip blue . BM100 (AZUL)
Antislip lime . BM101 (VERDE)

GARANTÍA 1 AÑO



Plataforma	Plástica antideslizante
Dimensiones (mm) LxAxH	267x268x58
Peso Máximo (Kg)	130
Resolución (Kg)	1
Display	Tipo dial
Unidad de empaque	10
Peso caja grupal (Kg)	16,3
Dimensiones caja grupal (mm) LxAxH	580x295x310
Observaciones	Perilla para ajustar 0 de escala

BALANZAS DIGITALES

Bamboo . BE207

GARANTÍA 1 AÑO



Plataforma	Madera (Bamboo)
Dimensiones (mm) LxAxH	300x300x32
Peso Máximo (Kg)	180
Resolución (g)	100
Display	Digital
Encendido / Apagado	Automático
Alimentación	2 pilas "AAA"
Indicador de error y batería baja	Sí
Unidad de empaque	5
Peso caja grupal (Kg)	7,2
Dimensiones caja grupal (mm) LxAxH	344x336x285



PESO MÁX. SOPORTADO



SUPERFICIE DE MADERA



AUTO ENCENDIDO

Multifunction . BE204

GARANTÍA 1 AÑO



Plataforma	Vidrio templado
Dimensiones (mm) LxAxH	390x300x26
Peso Máximo (Kg)	200
Resolución (g)	100
Display	Digital
Encendido / Apagado	Automático
Alimentación	2 pilas tipo botón (CR3032)
Indicador de error y batería baja	Sí
Unidad de empaque	5
Peso caja grupal (Kg)	14,7
Dimensiones caja grupal (mm) LxAxH	460x345x255



PESO MÁX. SOPORTADO



AUTO ENCENDIDO



ÍNDICE DE HIDRATACIÓN



ÍNDICE DE MASA ÓSEA



ÍNDICE DE MASA MUSCULAR



ÍNDICE DE GRASA CORPORAL



CALORÍAS RECOMENDADAS

BALANZAS DIGITALES



LÍNEA *Curve*

Curve blue . BE208 (AZUL) / *Curve white* . BE209 (BLANCO)
Curve black . BE210 (NEGRO)

GARANTÍA 1 AÑO



Plataforma	Plástico
Dimensiones (mm) LxAxH	310x310x33
Peso Máximo (Kg)	180
Resolución (g)	100
Display	Digital
Encendido / Apagado	Automático
Alimentación	2 pilas "AAA"
Indicador de error y batería baja	Sí
Unidad de empaque	5
Peso caja grupal (kg)	6,2
Dimensiones caja grupal (mm) LxAxH	360x354x308



PESO MÁX. SOPORTADO



SUPERFICIE ERGONÓMICA



AUTO ENCENDIDO

Crystal slim . BE211

GARANTÍA 1 AÑO



Plataforma	Vidrio templado
Dimensiones (mm) LxAxH	300x295x23
Peso Máximo (kg)	150
Resolución (g)	100
Display	Digital
Encendido / Apagado	Automático
Alimentación	1 pila tipo botón (CR3032)
Indicador de error y batería baja	Sí
Unidad de empaque	5
Peso caja grupal (Kg)	8,3
Dimensiones caja grupal (mm) LxAxH	348x345x245



PESO MÁX. SOPORTADO



DISEÑO ULTRASLIM

BALANZAS DIGITALES



GARANTÍA 1 AÑO

Crystal . BE203

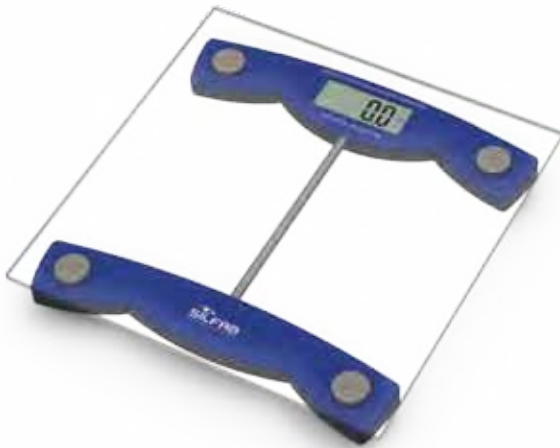

Plataforma	Vidrio templado
Dimensiones (mm) LxAxH	302x302x33
Peso Máximo (Kg)	150
Resolución (g)	100
Display	Digital
Encendido / Apagado	Automático
Alimentación	1 pila tipo botón (CR3032)
Indicador de error y batería baja	Sí
Unidad de empaque	5
Peso caja grupal (Kg)	9,7
Dimensiones caja grupal (mm) LxAxH	360x345x275



PESO MÁX. SOPORTADO



AUTO ENCENDIDO

GARANTÍA 1 AÑO

Turquoise . BE201



Plataforma	Vidrio templado
Dimensiones (mm) LxAxH	302x212x21
Peso Máximo (Kg)	150
Resolución (g)	100
Display	Digital
Encendido / Apagado	Automático
Alimentación	1 pila tipo botón (CR3032)
Indicador de error y batería baja	Sí
Unidad de empaque	10
Peso caja grupal (Kg)	14,3
Dimensiones caja grupal (mm) LxAxH	500x350x230



PESO MÁX. SOPORTADO



AUTO ENCENDIDO

GARANTÍA 1 AÑO

Pocket . BE205

Portátil



Plataforma	Vidrio templado
Dimensiones (mm) LxAxH	210x110x24
Peso Máximo (Kg)	150
Resolución (g)	100
Display	Digital
Encendido / Apagado	Automático
Alimentación	2 pilas "AAA"
Indicador de error y batería baja	Sí
Unidad de empaque	10
Peso caja grupal (Kg)	5,1
Dimensiones caja grupal (mm) LxAxH	255x245x215



PESO MÁX. SOPORTADO



AUTO ENCENDIDO

BALANZAS DIGITALES DE COCINA

LÍNEA *Ultra Slim*

Cooking . BC300 / *Spice* . BC302 / *Donuts* . BC303

GARANTÍA 1 AÑO



Plataforma	Vidrio templado
Dimensiones (mm) LxAxH	194x140x14
Peso Máximo (Kg)	3
Resolución (g)	1
Teclado	Táctil
Apagado	Automático
Alimentación	1 pila tipo botón (CR2032)
Smart Tech (mide volumen de agua y leche)	Sí
Indicador de error y batería baja	Sí
Tara	Sí
Unidad de empaque	12
Peso caja grupal (Kg)	5,1
Dimensiones caja grupal (mm) LxAxH	355x240x195



PESO MÁX. SOPORTADO



SMART TECH
MIDE PESO Y VOLUMEN DE AGUA Y LECHE.



BOTONES TÁCTILES

Super Compact . BC301

GARANTÍA 1 AÑO



Plataforma	Plástico
Dimensiones (mm) LxAxH	222x175x56 (cerrada)
Peso Máximo (Kg)	3
Resolución (g)	1
Teclado	Tact Switch
Apagado	Automático
Alimentación	1 pila tipo botón (CR2032)
Smart Tech (mide volumen de agua y leche)	Sí
Indicador de error y batería baja	Sí
Tara	Sí
Unidad de empaque	12
Peso caja grupal (Kg)	5,9
Dimensiones caja grupal (mm) LxAxH	560x250x270



PESO MÁX. SOPORTADO



SMART TECH
MIDE PESO Y VOLUMEN DE AGUA Y LECHE.



INCLUYE RECIPIENTE ENCASTRABLE

BALANZAS DIGITALES DE COCINA



LÍNEA *Hang*

Hang Green . BC306 (VERDE) / *Hang White* . BC307 (BLANCO)
Hang Lilac . BC308 (LILA)

GARANTÍA 1 AÑO



Plataforma	Plástico
Dimensiones (mm) LxAxH	160x200x13
Peso Máximo (Kg)	3
Resolución (g)	1
Teclado	Táctil
Apagado	Automático
Alimentación	1 pila tipo botón (CR2032)
Smart Tech (mide volumen de agua y leche)	Sí
Indicador de error y batería baja	Sí
Tara	Sí
Unidad de empaque	12
Peso caja grupal (Kg)	3,9
Dimensiones caja grupal (mm) LxAxH	350x225x135
Observaciones	Encendido por presión



PESO MÁX. SOPORTADO



SMART TECH
MIDE PESO Y VOLUMEN DE AGUA Y LECHE.



ORIFICIO PARA COLGAR

LÍNEA *Folding*

Folding Green . BC309 (VERDE) / *Folding White* . BC310 (BLANCO)
Folding Blue . BC311 (CELESTE) / *Folding Red* . BC312 (ROJO) /
Folding Yellow . BC313 (AMARILLO)

GARANTÍA 1 AÑO



Plataforma	Plástico
Dimensiones (mm) LxAxH	212x36x20 (Cerrada)
Peso Máximo (Kg)	3
Resolución (g)	1
Teclado	Tact Switch
Apagado	Automático
Alimentación	1 pila tipo botón (CR2032)
Indicador de error y batería baja	Sí
Unidad de empaque	24
Peso caja grupal (Kg)	3,7
Dimensiones caja grupal (mm) LxAxH	320x255x185



PESO MÁX. SOPORTADO



DISEÑO PLEGABLE

BALANZAS DIGITALES DE COCINA



Steel . BC304

GARANTÍA 1 AÑO



Plataforma	Recipiente de acero
Dimensiones (mm) LxAxH	215(diámetro)x130x102
Peso Máximo (Kg)	3
Resolución (g)	1
Teclado	Tact Switch
Apagado	Automático
Alimentación	2 pilas AAA
Smart Tech (mide volumen de agua y leche)	Sí
Indicador de error y batería baja	Sí
Tara	Sí
Unidad de empaque	12
Peso caja grupal (Kg)	8,8
Dimensiones caja grupal (mm) LxAxH	460x460x350
Observaciones	Capacidad recipiente 1,8 l



PESO MÁX. SOPORTADO



SMART TECH
MIDE PESO Y VOLUMEN DE AGUA Y LECHE.



INCLUYE RECIPIENTE DE ACERO

Steel Slim . BC305

GARANTÍA 1 AÑO



Plataforma	Acero
Dimensiones (mm) LxAxH	221x150x20
Peso Máximo (Kg)	3
Resolución (g)	1
Teclado	Tact Switch
Apagado	Automático
Alimentación	1 pila de 3V tipo botón (CR2032)
Smart Tech (mide volumen de agua y leche)	Sí
Indicador de error y batería baja	Sí
Tara	Sí
Unidad de empaque	12
Peso caja grupal (Kg)	5,5
Dimensiones caja grupal (mm) LxAxH	385x266x252
Observaciones	Superficie antihuellas



PESO MÁX. SOPORTADO



SMART TECH
MIDE PESO Y VOLUMEN DE AGUA Y LECHE.



SUPERFICIE ANTIHUELLAS

CLIMATIZADORES DE COLCHÓN (Mantas térmicas)



LÍNEA *Capitoné*

GARANTÍA 1 AÑO

Capitoné D. MTD 300 (2 PLAZAS) / *Capitoné S.* MTS 300 (1 PLAZA)



CONTROL DE TEMPERATURA
POR PLAZA (DESPRENDIBLES)



LAVAR A MANO

	Código	MTD 300	MTS 300
Plazas		2	1
Material		Tela 100% Poliéster no tejida + Esponja	
Tensión nominal (V)		220 - 240	
Frecuencia (Hz)		50	
Potencia (W)		2 x 60	60
Tamaño (cm)		160 x 150	160 x 80
Cantidad de comandos		2	1
Niveles de temperatura		3	
Temperatura (°C)	Nivel 1	25-30	
	Nivel 2	40-45	
	Nivel 3	50-55	
Sist. de protección de sobrecalentamiento		Sí	
Conector desprendible		Sí	
Lavable		Sí	
Unidad de empaque		6	8
Peso caja grupal (Kg)		11,8	10
Dimensiones caja grupal (mm) LxAxH		780x470x480	720x390x440

LÍNEA *Polar*

GARANTÍA 1 AÑO

Polar 2 plazas . MTD 200 / *Polar 1 plaza .* MTS 200



CONTROL DE TEMPERATURA POR PLAZA
(MODELO 2 PLAZAS)



CONTROL DIGITAL
(MODELO 1 PLAZA)



LAVAR A MANO

	Código	MTD 200	MTS 200
Plazas		2	1
Material		Polar no tejido (100% Poliéster)	
Tensión Nominal (V)		220 - 240	
Frecuencia (Hz)		50	
Potencia (W)		2 x 60	60
Tamaño (cm)		160 x 150	150 x 80
Cantidad de Comandos		2	1
Niveles de temperatura		3	5
Temperatura (°C)	Nivel 1	25-30	20-25
	Nivel 2	40-45	25-30
	Nivel 3	50-55	30-35
	Nivel 4	-	35-40
	Nivel 5	-	40-45
Indicador led		-	Sí
Timer de apagado		-	Sí
Sist. de protección de sobrecalentamiento		Sí	
Conector desprendible		Sí	
Lavable		Sí	
Unidad de empaque		5	6
Peso caja grupal (Kg)		13,3	7,26
Dimensiones caja grupal (mm) LxAxH		790x440x440	690x440x350

LÍNEA *Poliéster*

GARANTÍA 1 AÑO

Poliéster 2 plazas . MTD 100 / *Poliéster 1 plaza .* MTS 100



CONTROL DE TEMPERATURA
POR PLAZA (DESPRENDIBLES)



LAVAR A MANO

	Código	MTD 100	MTS 100
Plazas		2	1
Material		Tela 100% Poliéster no tejida	
Tensión Nominal (V)		220 - 240	
Frecuencia (Hz)		50	
Potencia (W)		2 x 60	60
Tamaño (cm)		160 x 150	150 x 80
Cantidad de Comandos		2	1
Niveles de temperatura		3	
Temperatura (°C)	Nivel 1	25-30	
	Nivel 2	40-45	
	Nivel 3	50-55	
Sist. de protección de sobrecalentamiento		Sí	
Conector desprendible		Sí	
Lavable		Sí	
Unidad de empaque		6	
Peso caja grupal (Kg)		13,3	7,38
Dimensiones caja grupal (mm) LxAxH		720x430x440	585x430x340

FRAZADAS TÉRMICAS (Mantas térmicas)



Cool Grey . FOD400-G / *Beige*. FOD400-B

GARANTÍA 1 AÑO



Plazas	1	
Material	Paño de lana (230 gsm Fleece)	
Color	FOD400-G: Gris / FOD400-B: Beige	
Tensión Nominal (V)	220-240	
Frecuencia (Hz)	50	
Potencia (W)	120	
Tamaño (cm)	160x130	
Cantidad de Comandos	1	
Niveles de temperatura	6	
Temperatura (°C)	Nivel 1	20
	Nivel 2	20-25
	Nivel 3	25-30
	Nivel 4	30-35
	Nivel 5	35-40
	Nivel 6	40-45
Indicador led	Sí	
Timer de apagado	Sí	
Sist. de protección de sobrecalentamiento	Sí	
Conector desprendible	Sí	
Lavable	Sí	
Unidad de empaque	10	
Peso caja grupal (Kg)	15,5	
Dimensiones caja grupal (mm) LxAxH	690x450x420	



CONTROL
DIGITAL



LAVAR A MANO

VAPORIZADOR V11

GARANTÍA 1 AÑO



Tensión nominal (V)	220(*)
Frecuencia (Hz)	50
Corriente nominal (A)	1,5
Capacidad del recipiente (l)	4
Funcionamiento continuo (hs)	8
Frecuencia de uso	Continuo
Electrodos	Acero inoxidable
Compartimento para sustancias aromáticas	Sí
Indicador de nivel de agua	Sí
Unidad de empaque	6
Peso caja grupal (Kg)	5,5
Dimensiones caja grupal (mm) LxAxH	535x265x520

* Consultar por variedades de tensiones de alimentación.



FUNCIONAMIENTO
CONTINUO



COMPARTIMENTO
PARA SUSTANCIAS
AROMÁTICAS



Nueva!

LÍNEA i SILFAB

- Balanza Bluetooth 54
- Oxímetro Bluetooth 55
- Monitor ECG Bluetooth 55
- Tensiómetro Bluetooth 56
- Termómetro Bluetooth 56

CONECTADOS ES MÁS SIMPLE.



BALANZA
DIGITAL



OXÍMETRO
DE PULSO



i SILFAB

TECNOLOGÍA

Bluetooth.

TENSIÓMETRO
DIGITAL



TERMÓMETRO
DIGITAL



MONITOR
ECG

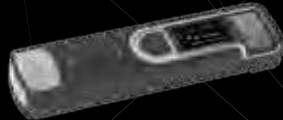

Con nuestra nueva línea de productos iSILFAB, ahora vas a poder monitorear el control de tu salud desde la nube, disponible en todas tus plataformas móviles. Podés consultar tus registros y compartir los resultados con tu médico al instante. Porque tu tiempo es hoy.

LA MANERA DE
CONTROLAR TU
SALUD EVOLUCIONA.



Mirá el video en
nuestro canal youtube.

<https://youtu.be/BQUVgJhFgTk>

BALANZA DIGITAL Bluetooth

NOTA: El dispositivo móvil no viene incluido con el producto.

BE700i-BL

Nuevo!



PESO MÁX. SOPORTADO



VIDRIO TEMPLADO



AUTO ENCENDIDO

ESTA BALANZA CALCULA:



ÍNDICE DE HIDRATACIÓN



ÍNDICE DE MASA ÓSEA



ÍNDICE DE MASA MUSCULAR



ÍNDICE DE GRASA CORPORAL



CALORÍAS RECOMENDADAS

CARACTERÍSTICAS DE LA APP MÓVIL:



ANÁLISIS ESTADÍSTICO



ANÁLISIS HISTORIAL



MÚLTIPLES USUARIOS



SINCRONIZACIÓN DE DATOS



COMPARTIR DATOS

Disponible en: "App Store" o "Google Play". Buscar la palabra "SenssunHealth" o "Body Monitor". Antes de comenzar a utilizar el dispositivo, el usuario debe registrarse en la aplicación, siguiendo los pasos indicados en la misma.



En nuestro canal online podés ver el modo de uso de esta balanza. ¡Visitanos!
<https://goo.gl/CGR8DR>

Plataforma	Vidrio Templado
Dimensiones (mm) (Largo/Ancho/Alto)	302x302x22
Peso Máximo (Kg)	180
Resolución (g)	100
Display (Blanco)	Digital
Encendido / Apagado	Automático
Alimentación	2 pilas AAA
Indicador de error y batería baja	Sí
Memoria	12 usuarios
Unidad de empaque	5
Peso caja grupal (Kg)	9,5
Dimensiones caja grupal (mm) LxAxH	340x340x225

NOTA: El dispositivo móvil no viene incluido con el producto.

Las fotografías y gráficas son meramente ilustrativas. Los productos podrán sufrir modificaciones en sus accesorios y/o colores sin previo aviso. Los valores de medida y peso son aproximados. NOTA: Las garantías expresadas son contra todo defecto de fabricación.

OXÍMETRO DE PULSO

Bluetooth

MD700i

Nuevo!



NOTA: El dispositivo móvil no viene incluido con el producto.

Saturación de oxígeno en sangre (SpO ₂)	RANGO DE MEDICIÓN	70 - 99
	RESOLUCIÓN	1
	PRECISIÓN	± 2 (en el rango de 70% - 99%) Sin definición (en el rango de 0% - 69%)
Frecuencia del pulso (bpm)	RANGO DE MEDICIÓN	30 - 250
	RESOLUCIÓN	1
*bpm: Pulsos por minuto	PRECISIÓN	±2 bpm (en el rango de 30 - 99 bpm) ±2% (en el rango de 100 - 235 bpm)
Auto apagado	Sí	
Indicador de batería baja	Sí	
Alimentación	Batería de litio (250mAh)	(No reemplazable por el usuario)
	Duración (CARGA COMPLETA)	2 hs. o 400 mediciones
	Tiempo de carga	< a 2 hs.
Accesorios		Cable USB para carga
Dimensiones (mm) LxAxH		58x32x34
Peso (g) (Batería incluida)		35
Aplicación móvil	Características	Análisis historial Auto reconocimiento Sincronización de datos
	Descarga	"App Store" o "Google Play" Buscar la palabra "iChoiceLife Pro"
Unidad de empaque		10
Peso caja grupal (Kg)		0,75
Dimensiones caja grupal (mm) LxAxH		190x260x65
Observaciones	Antes de comenzar a utilizar el dispositivo, el usuario debe registrarse en la aplicación, siguiendo los pasos indicados en la misma.	

MONITOR ECG

Bluetooth

ECG700i

Nuevo!



NOTA: El dispositivo móvil no viene incluido con el producto.

Uso	Adultos	
Display	TIPO	Led
	MODO DE VISUALIZACIÓN	1
	RANGO DE MEDICIÓN (bpm)	30 - 240
Frecuencia cardíaca	PRECISIÓN (bpm)	30 - 100 ; 2bpm / 101 - 240; 4bpm
	ANCHO DE BANDA (Hz)	0,67 - 40
	TASA DE MUESTREO (Hz)	250
Auto apagado	Sí	
Indicador de batería baja	Sí	
Alimentación	2 pilas AAA	
Dimensiones (mm) LxAxH	130x30x21,8	
Peso (g) (Sin pilas)	46	
Aplicación móvil	Características	Análisis historial Auto reconocimiento Sincronización de datos
	Descarga	"App Store" o "Google Play" Buscar la palabra "iChoiceLife Pro"
Unidad de empaque	50	
Peso caja grupal (Kg)	7,5	
Dimensiones caja grupal (mm) LxAxH	430x320x275	
Observaciones	Antes de comenzar a utilizar el dispositivo, el usuario debe registrarse en la aplicación, siguiendo los pasos indicados en la misma.	

TENSIÓMETRO DIGITAL

Bluetooth

BP700i

Nuevo!



Posición	Brazo	
Medición	Automática	
Memorias	Última medición	
Presión y pulso simultáneo	Sí	
Presión (mmHg)	RANGO / PRECISIÓN 0-280 / ±3	
Pulso (pulso / min)	RANGO / PRECISIÓN 40-180 / ±5%	
Autoapagado	Sí	
Indicador de batería	Sí	
Indicador de Bluetooth conectado	Sí	
Dimensiones (mm) LxAxH	136x108x52	
Peso (g)	240	
Aplicación móvil	Características	Presión y pulso Historial diario / semanal / mensual / anual
	Descarga	"App Store" o "Google Play" Buscar la palabra "iChoice App"
Observaciones	Antes de comenzar a utilizar el dispositivo, el usuario debe registrarse en la aplicación, siguiendo los pasos indicados en la misma.	

NOTA: El dispositivo móvil no viene incluido con el producto.

TERMÓMETRO DIGITAL

Bluetooth

T700i

Nuevo!



Uso	Axilar	
Display	No posee	
Temperatura (°C)	RANGO DE MEDICIÓN	25 - 45
	EXACTITUD	±0,1
Auto apagado	No	
Indicador de batería baja	Sí (en aplicación)	
Alimentación	TIPO	1 pila (CR1632)
	VIDA ÚTIL	Aprox. 600 horas de manera continua.
Dimensiones (mm) LxAxH	38x38x21,8	
Peso (g)	9	
Aplicación móvil	Características	Temperatura actual Seteo de alarma de temperatura Historial
	Descarga	"App Store" o "Google Play" Buscar la palabra "iChoice Temp"
Unidad de empaque	24	
Peso caja grupal (Kg)	2,4	
Dimensiones caja grupal (mm) LxAxH	310x210x230	
Observaciones	Antes de comenzar a utilizar el dispositivo, el usuario debe registrarse en la aplicación, siguiendo los pasos indicados en la misma.	

NOTA: El dispositivo móvil no viene incluido con el producto.

NUESTRAS ÚLTIMAS INCORPORACIONES

TENSIÓMETROS
AUTOMÁTICOS DE BRAZO
CHU304 . CHU305

CITIZEN



SILLA DE BAÑO
ASIENTO GIRATORIO . I1205



SILLA SANITARIA
PINTADA . I1020H



SILLA DE RUEDAS MOTORIZADA
ECONÓMICA . S1105-EC



SILLA DE RUEDAS MOTORIZADA
PLEGABLE . S1105-PL



SILLA DE RUEDAS MOTORIZADA
DELUXE . S1105-DL



ANDADOR ROLLATOR
4 RUEDAS . A3019B



ANDADOR ROLLATOR
3 RUEDAS . A3020B



BALANZA DIGITAL
Bluetooth . BE700i-BL



OXÍMETRO DE PULSO
Bluetooth . MD700i



TENSIÓMETRO DIGITAL
Bluetooth . BP700i



MONITOR ECG
Bluetooth . ECG700i



TERMÓMETRO DIGITAL
Bluetooth . T700i



NUESTRA COMPAÑÍA



DESDE 1981 SOMOS LOS REFERENTES EN EL RUBRO

Comenzamos siendo una pequeña fábrica de nebulizadores, que nos permitió recorrer un largo camino de desafíos y fidelización con los clientes y usuarios.

PROFESIONALIZACIÓN

Nuestro reto diario por superarnos nos llevó a ampliar el equipo de trabajo, contando hoy en día con profesionales altamente calificados tanto en el área de Ingeniería, Médica, Administración, Recursos Humanos y Comercial. Así buscamos la mejora constante de los procesos de fabricación y calidad, la implementación de nuevos materiales e investigación de

productos innovadores para diferenciarnos del resto del mercado.

CALIDAD

Realizamos un riguroso control de todos nuestros procesos y productos, respaldando esto con Certificaciones de las normas de calidad y seguridad (Mercado Europeo CE, ISO 13.485, INTI), y de avales de prestigiosas Sociedades Médicas como la AAMR (Asociación Argentina de Medicina Respiratoria) y la FAC (Federación Argentina de Cardiología).



PRODUCTOS PENSADOS
PARA TU BIENESTAR



STOCK PERMANENTE

Contamos con una planta de más de 6000 m² que se encuentra en expansión constante y así estar siempre preparados para afrontar las grandes demandas de nuestros clientes.

PUNTUALIDAD EN LA ENTREGA

Disponemos de una amplia flota de vehículos para la distribución que nos permite realizar el envío de productos de manera rápida y efectiva.

SERVICIO POST VENTA

Para nosotros es de suma importancia acompañar a nuestros clientes en la etapa post venta, tanto para brindarles la confianza de la calidad de nuestros productos

como para acompañarlos en la venta de los mismos.

Para ello, ponemos a disposición de ellos:

- ASISTENCIA TÉCNICA: con más de 90 Servicios Técnicos Oficiales distribuidos por todo el país, podemos dar soporte a las consultas que posean tanto los clientes como los usuarios.

- MARKETING

Acompañamos a nuestros clientes a potenciar sus ventas a través de:

- Capacitaciones sobre los productos.
- Servicio de Trade Marketing para mejorar la exhibición en los puntos de venta.
- Coordinación de acciones comerciales en conjunto.

GARANTÍA

SILVESTRIN FABRIS S.R.L. garantiza la atención de sus productos, por el período indicado en los mismos a partir de la compra por el usuario, haciéndose responsable de reparar y/o cambiar cualquier pieza o producto, que muestre fallas en condiciones normales de uso, o presente cualquier defecto de fabricación.

Condiciones de ejecución de la garantía:

- Para su reparación o cambio, según corresponda, el producto debe ser trasladado a un servicio técnico oficial. Los gastos de traslado se regirán por la ley 24.240 (República Argentina).
- El plazo mínimo de reparación o cambio es de 2 días y el máximo es de 30 días.
- Las reparaciones solicitadas dentro del periodo de garantía serán sin cargo, siempre que correspondan a fallas o defectos de fabricación. Caso contrario, el usuario/cliente deberá costear la intervención del

personal técnico de SILVESTRIN FABRIS S.R.L.

La garantía caduca sí:

- El producto evidencia golpes, roturas, caídas, rayaduras o cualquier daño no atribuible al desgaste propio del uso.
- El producto recibe un trato inadecuado.
- No se cumple con las pautas de uso, limpieza y mantenimiento indicadas en el manual de uso o las propias del uso previsto.
- Se evidencia intento de reparación o desarmado del producto por personas no autorizadas.
- La garantía no está sellada y no es acompañada de la factura de compra.
- Se observan enmiendas o raspaduras en el certificado de garantía y/o la factura de compra.
- El modelo adquirido es inadecuado o su uso fue ajeno al previsto.

CONTACTO

Ventas: ventas@silfab.com.ar

Comercio exterior: comex@silfab.com.ar

Atención al cliente: info@silfab.com.ar

Asistencia técnica: asistenciatecnica@silfab.com.ar

¡SEGUINOS!



www.silfab.com.ar



UNA LÍNEA PARA CADA NECESIDAD



TRATAMIENTO MÉDICO

- Nebulizadores a pistón y minipistón
- Nebulizadores ultrasónicos
- Nebulizadores de uso continuo
- Nebulizadores tecnología Mesh
- Aerocámaras
- Almohadillas térmicas
- Aspiradores de uso continuo



PREVENCIÓN Y CONTROL

- Tensiómetros digitales
- Tensiómetros aneroides
- Oxímetros de pulso
- Termómetros digitales
- Colchones antiescaras



AYUDA TÉCNICA

- Sillas de ruedas
- Bastones y muletas
- Andadores
- Artículos sanitarios
- Barras auxiliares
- Pedaleras



CUIDADO Y BIENESTAR

- Balanzas digitales
- Balanzas mecánicas
- Balanzas digitales de cocina
- Vaporizadores
- Mantas térmicas (climatizadores de colchón y frazadas térmicas)



i SILFAB

- Balanzas digitales Bluetooth
- Tensiómetros Bluetooth
- Termómetros Bluetooth
- Monitores ECG Bluetooth